

DESCRIÇÃO E APLICAÇÕES

Parabéns, você acaba de adquirir um produto concebido com a tecnologia e a segurança Intelbras.

A central de alarme AMT 1004 RF é microprocessada e monitorável, com as seguintes características:

- 4 zonas mistas (aceita sensores com e sem fio na mesma zona).
- Receptor de controle remoto e sensores sem fio, integrado.
- Aceita até 128 dispositivos sem fio.
- Controle Remoto com identificação de usuário.
- 64 senhas.
- Discaagem em DTMF.
- Buffer interno de 128 eventos.
- 1 saída programável (PGM).
- Download e Upload com modem comercial.
- Monitorável pelos protocolos contact-id, 4x2 (pulsado e DTMF), Adenco Express.

Compacta e de fácil programação, possui 5 (cinco) memórias para números de telefone com até 20 dígitos cada um (2 para a central de monitoramento; 1 para download e 2 para telefones comuns); função de pânico sonoro ou silencioso pelo teclado (programável); função emergência médica, zona 24 horas programável; carregador de bateria (12 Volts) flutuante com proteção contra curto circuito ou inversão de polaridade; temporização programável para entrada e/ou saída independente e função de teste de sensores que auxilia na instalação e manutenção do sistema de alarme. Pode ser conectada a vários tipos de sensores, tais como: de abertura, infra-vermelho, impacto, etc.

Possui também duas partições, o que permite a utilização da central como se fossem duas centrais independentes.

O programa fica armazenado em memória EEPROM, que não se apaga mesmo com falta total de energia (rede elétrica e bateria), garantindo, assim, a segurança do código de acesso e dos parâmetros programados.

Também ficam armazenados na memória EEPROM, todas as condições de "setup" da central. Se o seu sistema de alarme não possuir bateria ou a bateria estiver descarregada, e for interrompido o fornecimento de energia elétrica, quando o fornecimento se restabelecer, a central assumirá a mesma condição anterior.

Por exemplo:

Se a central estava ativada, ela retornará ativada.

Se alguma zona estava desativada, ela retornará desativada.

Na central de alarme, podem ser instalados vários opcionais, também produzidos pela **INTELBRAS**, tais como:

- **Cerca Elétrica:** Interface para conexão de módulo gerador de Alta Tensão (Equipamento com Patente Requerida).
- **Infra Vermelho Passivo com fio e sem fio:** Microprocessado e com proteção contra sabotagem com campo magnético.
- **Sensor de abertura (magnético) sem fio**

ÍNDICE

1	INSTALAÇÃO.....	5
1.1	Bateria (cabo de fio paralelo bicolor).....	5
1.2	Terra.....	6
1.3	Auxiliar -> saída de 13 VDC.....	6
1.4	Sirene.....	6
1.5	Zonas.....	7
1.6	Linha e Fone.....	7
1.7	PGM.....	7
1.8	Ligação da alimentação AC (rede elétrica).....	9
2	FUNCIONAMENTO.....	10
2.1	Descrição dos “leds” de indicação do teclado.....	10
2.2	Particionamento.....	10
2.3	Ativação/Desativação da central de alarme.....	11
	2.3.1 <i>Ativação/ Desativação em sistemas não particionados</i>	11
	2.3.2 <i>Ativação/Desativação em sistemas particionados</i>	13
3	PROGRAMAÇÃO.....	15
3.1	Entrando no modo de programação.....	15
3.2	Comandos de telefonia e monitoramento.....	16
	3.2.1 <i>Programação de telefones</i>	16
	3.2.2 <i>Exclusão de um número telefônico</i>	17
	3.2.3 <i>Testando os telefones programados</i>	18
	3.2.4 <i>Modo de discagem</i>	18
	3.2.5 <i>Configurações para Download/ Upload</i>	19
	3.2.6 <i>Conta de Monitoramento</i>	21
	3.2.7 <i>Reset de eventos pendentes</i>	22
	3.2.8 <i>Modo de reportagem</i>	22
3.3	Senhas.....	24
3.4	Bypass.....	26
3.5	Controle Remoto.....	27
3.6	Sensores Sem fio.....	28
3.7	Emergência Médica e PGM sem fio.....	30
3.8	Pânico e Incêndio sem fio.....	31
3.9	Reset dos dispositivos sem fio.....	32
3.10	Configurações de zona.....	33
	3.10.1 <i>Configuração da funcionalidade da zona</i>	34
	3.10.2 <i>Tempo da zona inteligente</i>	35
3.11	Cancelamento Automático de zonas.....	36
3.12	Saída PGM.....	36
3.13	Ativação/ Desativação do “CHIME”.....	38

3.14	Configurações de Tempo	39
3.14.1	<i>Relógio</i>	39
3.14.2	<i>Tempo da sirene</i>	40
3.14.3	<i>Temporização de Entrada</i>	41
3.14.4	<i>Temporização de saída</i>	41
3.14.5	<i>Teste periódico</i>	42
3.14.6	<i>Auto Ativação</i>	43
3.15	Teste de sensores	45
3.16	Ativação/Desativação de funções	45
3.16.1	<i>Ativação de funções</i>	46
3.16.2	<i>Desativação de funções</i>	47
3.17	Reset do sistema.....	48
3.17.1	<i>Reset pelo botão RESET</i>	49
3.17.2	<i>Reset pelo modo de programação</i>	49
3.17.3	<i>Ativação/Desativação do Bloqueio de Reset</i>	49
4	REFERÊNCIA RÁPIDA DE PROGRAMAÇÃO	51
5	IDENTIFICAÇÃO DO PRODUTO	58

1 INSTALAÇÃO

Abra a caixa da central para ter acesso a um cabo para conexão da bateria e aos bornes de conexão por parafusos para conexão da sirene, alimentação auxiliar para periféricos (infravermelho, cerca elétrica, etc.), saída programável (PGM) sensores e telefone.

A AMT 1004 RF (Figura 1) possui 4 zonas mistas programáveis e independentes com a possibilidade de dividir a central em duas partições.



Figura 1 - AMT1004 RF

1.1 Bateria (cabo de fio paralelo bicolor)

Esta saída é utilizada para ligar a bateria do sistema de alarme. Durante o funcionamento normal esta saída é um carregador para a bateria. Quando falta energia na rede elétrica, a bateria fornece energia para o sistema.

A bateria deve ser alojada dentro da caixa da central. Ligue o fio com listra preta no pólo negativo da bateria e o outro no pólo positivo.

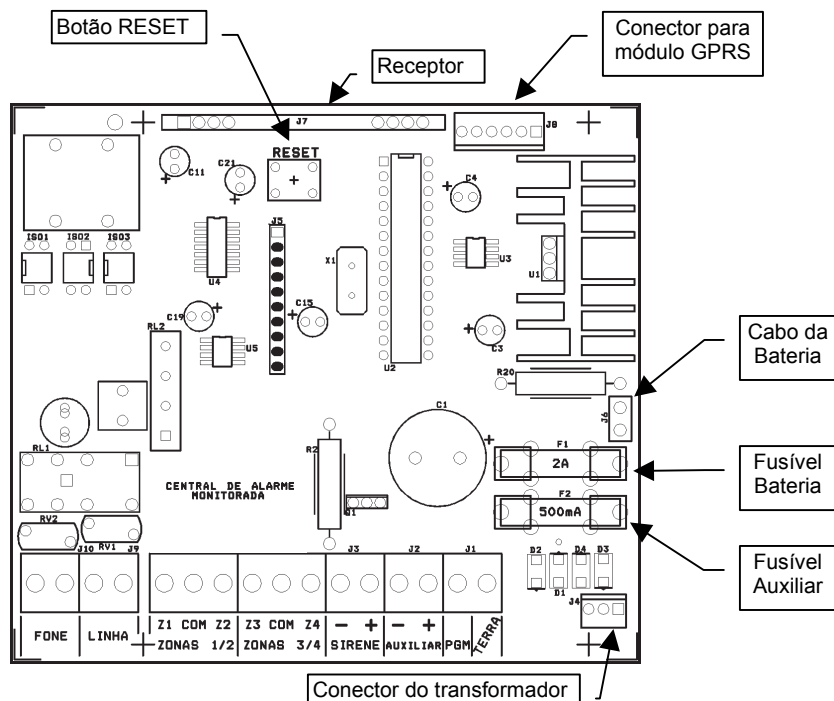
Caso, por acidente, você ligue o cabo de bateria invertido, o fusível da bateria (figura 1) irá queimar, não se preocupe, isto é necessário para proteger o seu sistema. Desconecte o cabo, conecte-o corretamente e troque o fusível por outro de mesmo valor (2A) que tudo voltará ao normal.

1.2 Terra

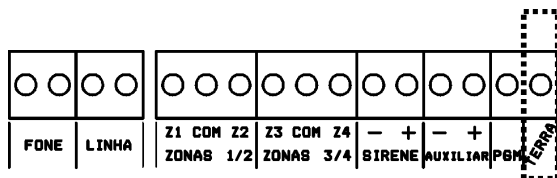

Conecte este terminal ao “terra” de sua instalação elétrica.

Caso a sua instalação elétrica não possua aterramento, instale uma barra de aterramento e conecte o terminal a ela.

ATENÇÃO: É muito importante que se faça esta conexão para que a sua **Central de Alarme** tenha uma maior proteção contra **RAIOS e SOBRECARGA** pela rede elétrica e/ou linha telefônica. Caso você não faça esta conexão, a Central de Alarme funcionará normalmente, mas ficará desprotegida contra estas sobrecargas. A garantia não cobre possíveis danos provocados por raios.

1.3 Auxiliar -> saída de 13 VDC

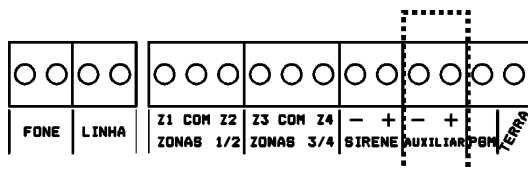

Esta saída é utilizada para alimentar acessórios tais como: Interface para cerca elétrica, sensores de infravermelho, etc.

Atenção: Observe a polaridade (+/-) para ligar. O primeiro terminal (da esquerda para a direita) deste borne é o (-) negativo e o segundo é o (+) positivo.

1.4 Sirene

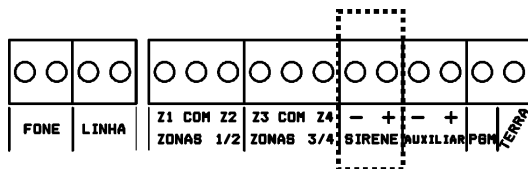

Esta saída é utilizada para ligar a Sirene do sistema de alarme, podem ser ligadas uma ou mais Sirenes, desde que, a corrente total seja igual ou inferior a 1,5 Ampères.

Obs.: Para se ligar mais de uma Sirene o sistema deve estar equipado com bateria.

Atenção: Observe a polaridade (+/-) para ligar. O primeiro terminal (da esquerda para a direita) deste borne é o (-) negativo e o segundo é o (+) positivo.

1.5 Zonas

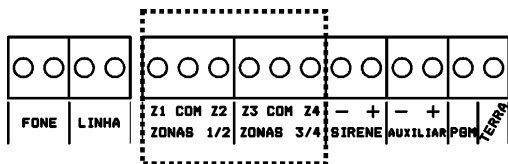

Estes bornes estão divididos em grupos de três terminais, sendo o do meio comum e os dos lados entradas para zonas. Por exemplo, para ligar um sensor na zona 1 ligue um dos fios no terminal COM e o outro no terminal Z1.

1.6 Linha e Fone

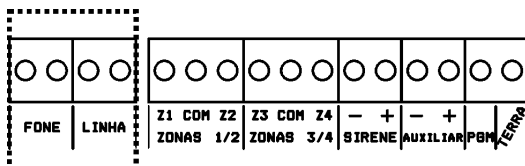

O borne LINHA é a entrada da linha telefônica, ligue aqui os dois fios da linha telefônica pública.

O borne FONE é a saída da linha telefônica, ligue nele os fios que vão para os aparelhos telefônicos instalados no local.

1.7 PGM

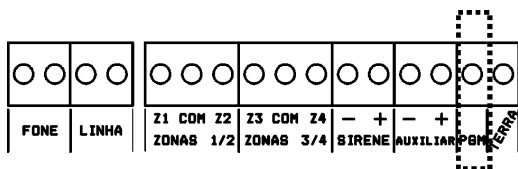

A saída programável PGM pode ser acionada por diversos eventos como, por exemplo, ativação/desativação da central de alarme, disparo, corte da linha telefônica, etc. (para conhecer todas as possibilidades ver "3.12 Saída PGM").

Esta saída funciona como um contato normalmente aberto e é acionado quando ocorrer o evento programado, podendo trabalhar nos seguintes modos:

Liga/desliga: quando o evento ocorrer o PGM é ligado e só será desligado quando o evento cessar. Ex: o PGM é acionado quando ocorrer um disparo e só é desligado quando o disparo cessar.

Pulsado: quando ocorrer o evento programado o PGM fica ligado por aproximadamente 1 segundo e depois é desligado, independente do evento ter cessado ou não.

A saída PGM tem capacidade de fornecer no máximo 50mA a 13Vdc, sendo que o negativo(-) do equipamento que vai ser acionado, deve ser ligado na saída AUXILIAR e o positivo(+) no (+) da saída AUXILIAR. Se for utilizar um equipamento que necessite de maior corrente ou tensão, é necessário o uso de um relê.

As figuras abaixo mostram algumas possibilidades de ligação.



Figura A: ligação de um dispositivo que funcione em 12V e consuma no máximo 50mA como por exemplo um “buzzer” ou um “LED”(para ligar um “LED” é necessário colocar um resistor de 1K Ω em série para limitar a corrente).

Figura B: ligação com um relê de 12V, 10A para dispositivos que precisem de tensão maior que 13V ou corrente maior que 50mA. Este tipo de relê possui um terminal Normalmente Aberto (NA) e outro Normalmente Fechado (NF) para serem utilizados de acordo com a necessidade da instalação.

Fonte de energia: depende do dispositivo que vai ser acionado, pode ser a rede elétrica 110V ou 220V, a bateria do sistema, etc.

1.8 Ligação da alimentação AC (rede elétrica)

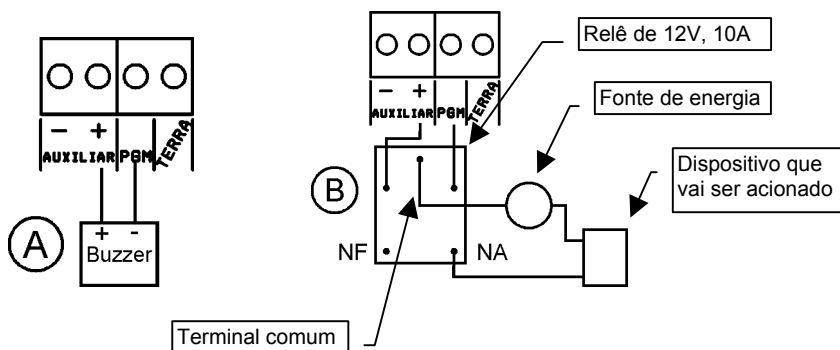

Figura 2 - (Módulo de conexão AC).

No fundo da caixa, ao lado do transformador de força, existe uma placa com um borne de três terminais (figura 2), este é utilizado para conectar a central à rede elétrica. Caso você for ligá-la em 110 Volts, conecte os fios em 0 (comum) e 110 Volts, se for 220 Volts conecte os fios em 0 (comum) e 220 Volts.

Nesta placa, também se localiza um dos fusíveis de proteção da central, caso necessite trocá-lo, faça a troca por outro de mesmo valor (500mA).

Atenção: Se a tensão em seu estabelecimento comercial for de 220 Volts e você ligar a central para 110 Volts, o transformador de entrada da central poderá queimar. Neste caso, ele não será coberto pela garantia.

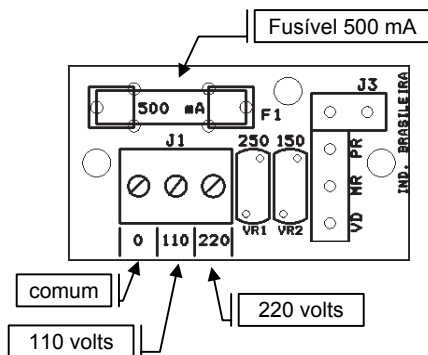
2 FUNCIONAMENTO

Terminada a instalação e fiação, conforme o capítulo anterior, feche a caixa e ligue a central. Primeiro na rede elétrica e depois na bateria.

2.1 Descrição dos “leds” de indicação do teclado

Após ligada, a condição dos “leds” deverá ser a seguinte :

- 1) <**ATIVADA**> Deverá estar apagado. Este “led” acende quando a central for ativada.
- 2) <**PROGRAMA**> Deverá estar apagado. Ele pisca quando se aciona a tecla **Prog** ou está no modo de entrada de parâmetros, fica sempre aceso quando está no modo de programação.
- 3) <**ZONA 1 a ZONA 4**> Estes “leds” tem dupla função dependendo do estado da central de alarme:

Central de alarme desativada: fica aceso se algum sensor da zona correspondente estiver aberto ou apagado se todos os sensores estiverem fechados.

Central de alarme ativada: fica aceso se a zona correspondente estiver habilitada; ou apagado se estiver desabilitada.

Quando a zona correspondente estiver programada para 24 horas, “incêndio”, “pânico” ou “pânico médico”, esse o “led” ficará piscando lento.

Se ocorrer algum disparo na zona correspondente o “led” ficará piscando rápido para indicar que a zona foi violada.

- 4) <**BATERIA**> Estará sempre aceso, mesmo em sistemas sem bateria. Somente apagará caso a bateria esteja descarregada com uma tensão inferior a 7 volts. Neste caso, a central de alarme carregará a bateria até a tensão de 12 volts.

ATENÇÃO: *Se após ligar a bateria o “led” estiver apagado, pode ser que você tenha ligado a bateria invertida, verifique. Em sistemas sem bateria este “led” estará sempre aceso enquanto a central estiver ligada a rede elétrica.*

- 5) <**REDE ELÉTRICA**> Este “led” indica a condição da rede elétrica, se faltar energia ele se apaga. Caso o fornecimento de energia elétrica esteja normal e este “led” estiver apagado, o fusível da rede ou a fonte AC da central podem estar queimados, neste caso substitua o fusível por outro de mesmo valor (500mA). Se o problema continuar procure a assistência técnica.

2.2 Particionamento

Através do recurso de particionamento podemos dividir as zonas da central de alarme como se fossem dois sistemas (partições) independentes. Isto é útil em escritórios e outros locais em que no mesmo prédio são necessárias duas centrais de alarme.

As duas partições podem ser controladas pelo teclado ou por controle remoto, pois, uma partição pode ser armada/desarmada sem influenciar na outra e, ainda, podemos programar senhas só para controlar a partição A e senhas só para controlar a partição B.

Quando a AMT 1004 RF é particionada, as zonas podem ser divididas da seguinte forma (ver o capítulo de programação para maiores informações):

Zona comum: a zona não pertence a nenhuma das partições. Só é ativada quando as duas partições estiverem ativadas, e é desativada sempre que uma das duas é desativada.

Zona da partição A: as zonas assim definidas são ativadas/desativadas quando a partição A é ativada/desativada.

Zona da partição B: as zonas assim definidas são ativadas/desativadas quando a partição B é ativada/desativada.

Zona dupla: a zona pertence às duas partições. É ativada quando qualquer uma das partições é ativada e só é desativada quando as duas partições estão desativadas

Exemplo:

Em um escritório dividido por dois profissionais podemos definir uma sala para a partição A, a outra para a partição B, e a recepção como zona comum. Deste modo mesmo que um dos profissionais vá embora e ative a sua partição; a recepção continuará desativada e só será ativada quando a outra partição também for ativada.

2.3 Ativação/Desativação da central de alarme

A sua central de alarme pode ser ativada e/ou desativada de diferentes maneiras, dependendo das configurações da mesma. Para qualquer uma das formas de ativar a AMT 1004 RF, após a digitação da senha, o teclado emitirá bipes em intervalos de 1 segundo. Nos últimos cinco segundos da temporização, estes bipes se tornarão rápidos para indicar que o tempo de saída está no final. Terminado o tempo de saída (caso programado), a sirene dá um toque indicando que a central está ativada.

OBS: Se errar a digitação da senha, pressione a tecla Prog uma vez para limpar as teclas que foram digitadas e digite a senha novamente.

2.3.1 Ativação/ Desativação em sistemas não particionados

2.3.1.1 Ativação em modo completo

Para ativar a AMT 1004 RF completamente, basta digitar uma senha válida no teclado. A senha máster, por exemplo, sai de fábrica programada como '1 2 3 4', e será esta até ser mudada. Após a digitação da senha o teclado emitirá bipes em intervalos de 1 segundo. Nos últimos cinco segundos da temporização, estes bipes se tornarão mais rápidos para indicar que o tempo de saída está no final. Terminado o tempo de saída, a sirene dá um toque indicando que a central está ativada.

2.3.1.2 Ativação em modo noturno

A ativação em modo noturno permite ativar parcialmente o sistema, ou seja, é possível selecionar algumas zonas para permanecerem desativadas enquanto outras permanecem ativas. Por exemplo, em uma área comercial, podemos armar as zonas externas enquanto as zonas internas permanecem desarmadas, permitindo a circulação de pessoas no interior do estabelecimento sem disparar o alarme. Mas, se alguém tentar invadir o local, o alarme irá disparar normalmente.

Quando a AMT 1004 RF é ativada neste modo apenas as zonas que pertencem a partição A são ativadas e as demais permanecem desativadas.

OBS.: Só podem realizar ativação em modo noturno o usuário da senha máster e os usuários com permissão para este tipo de ativação.

Para ativar em modo noturno mantenha a tecla **Prog** pressionada até que o teclado emita um bipe de confirmação (+/- 3 segundos). Digite a sua senha em seguida. A temporização de saída será iniciada e o teclado emitirá bipes em intervalos de 1 segundo. Nos últimos cinco segundos da temporização, estes bipes se tornarão mais rápidos para indicar que o tempo de saída está no final. Terminado o tempo de saída, a sirene dá um toque indicando que o sistema está ativado. Quando algum usuário entrar na área protegida através de uma zona temporizada para entrada (ver “4.5 Configurações de Zona”). Basta digitar uma senha válida no teclado durante a temporização de entrada para desativar o sistema.

2.3.1.3 Ativação por uma tecla

Se a função “Ativação por uma tecla” estiver ativada (ver “3.16.1 Ativação de funções”). Basta manter a tecla “0” pressionada até que o teclado emita um bipe de confirmação (+/- 3 segundos) para armar o sistema em modo completo. A temporização de saída será iniciada para o usuário sair da área protegida. No final da temporização de saída, o sistema estará ativado em modo completo. Este procedimento não permite desativar o sistema.

2.3.1.4 Saída Rápida

Se o sistema estiver ativado no modo noturno, é possível sair da área protegida mantendo o sistema armado no modo noturno ou ativando completamente o sistema, apenas pressionando uma tecla. Para utilizar esta facilidade, é necessário que a função “Ativação por uma tecla” esteja ativada (ver “3.16.1 Ativação de funções”). Abaixo são descritas as duas possibilidades de saída rápida.

1. Para sair da área protegida e manter o sistema armado em **modo noturno**, mantenha a tecla **Prog** pressionada até o teclado emitir um bipe de confirmação (+/- 3 segundos). A temporização de saída será iniciada para o usuário sair da área protegida. No final da temporização de saída a sistema estará ativado em modo noturno
2. Para sair da área protegida e ativar o sistema em **modo completo**. Mantenha a tecla **Enter** pressionada até o teclado emitir um bipe de confirmação (+/- 3 segundos). A temporização de saída será iniciada para o usuário sair da área protegida. No final da temporização de saída, o sistema estará ativado completamente.

2.3.1.5 *Desativação do Sistema*

As zonas, pelo qual o usuário deve passar até chegar ao teclado, devem ser programadas como temporizadas para entrada ou como seguidoras para que o alarme não dispare quando, por exemplo, a porta de entrada for aberta. Após entrar na área protegida por uma zona temporizada para entrada, a temporização de entrada é iniciada e o usuário deve digitar uma senha válida no teclado antes que a temporização termine para evitar que o alarme dispare. Após a digitação da senha o "led" ATIVADA se apaga para indicar que o sistema foi desativado.

2.3.2 **Ativação/Desativação em sistemas particionados**

2.3.2.1 *Ativação pela senha máster ou senha total*

Caso esteja usando a senha máster ou uma senha total (que tem permissão para ativar/desativar as duas partições), existem 3 possibilidades de ativação:

1. **As duas partições.** Digite a senha. A temporização de saída será iniciada e ao final as duas partições estarão ativadas.
2. **Somente a partição A.** Mantenha a tecla **Prog** pressionada até que o teclado emita um bipe de confirmação (+/- 3 segundos) e então digite a senha. A temporização de saída será iniciada e ao final a partição A estará ativada.
3. **Somente a partição B.** Mantenha a tecla **Enter** pressionada até que o teclado emita um bipe de confirmação (+/- 3 segundos) e então digite a senha. A temporização de saída será iniciada e ao final a partição B estará ativada.

OBS: Se uma das partições estiver ativada e for digitada a senha máster ou uma senha total, a outra partição será ativada.

2.3.2.2 *Desativação pela senha máster ou senha total*

O procedimento é o mesmo descrito para a ativação. Abaixo é descrito o comportamento da AMT 1004 RF no caso de desativação.

OBS: É necessário entrar no ambiente do teclado através de zonas temporizadas e digitar a senha antes que a temporização de entrada termine. Desse modo, o alarme não será disparado.

1. **As duas partições.** Digite a senha. Se as duas partições estiverem ativadas, o sistema será desativado. Se uma das partições estiver ativada, a outra partição será ativada. Neste caso, será necessário digitar a senha novamente para desativar o sistema.
2. **Somente a partição A.** Mantenha a tecla **Prog** pressionada até que o teclado emita um bipe de confirmação (+/- 3 segundos) e então digite a senha. A partição A será desativada.
3. **Somente a partição B.** Mantenha a tecla **Enter** pressionada até que o teclado emita um bipe de confirmação (+/- 3 segundos) e então digite a senha. A partição B será desativada.

2.3.2.3 *Ativação/Desativação por senha específica*

Podem ser programadas senhas específicas para ativar/desativar a partição A ou a partição B. Neste caso, basta digitar a senha para ativar/desativar a partição correspondente.

Na ativação a temporização de saída será iniciada e a partição estará ativa ao final do tempo programado.

Na desativação lembre de entrar por uma zona temporizada e de digitar a senha antes do final do tempo programado para que não ocorra disparo.

Obs.:

- Quando se ativa a central, o “led” **ATIVADA** se acende e se apaga com a desativação da mesma.

Estando a central ativada, na ocorrência de violação em algum sensor, a central dispara a sirene e executa as chamadas telefônicas das memórias 04 e 05 (se programadas) até que a central seja desativada. A sirene ficará ligada por 15 minutos após ocorrer a violação. Este tempo poderá ser alterado como veremos adiante.

3 PROGRAMAÇÃO

A sua central de alarme possui várias funções e parâmetros programáveis, o que a torna versátil, podendo ser configurada de acordo com a sua necessidade.

Ela possui memória interna não volátil que retém todos os parâmetros programados, mesmo que seja retirada a alimentação (bateria e rede elétrica).

Possui também 64 (SESSENTA) SENHAS programáveis e duas contas de monitoramento, sendo 60 senhas secundárias, uma senha máster, uma senha do instalador e uma senha para download/upload.

A Senha do instalador sai de fábrica programada como '9090', as 59 senhas secundárias e a senha de coação saem de fábrica sem programação, portanto, para usá-las é necessário que se programe as mesmas. Após mudar a senha Master, caso você esqueça o novo código, será necessário executar o procedimento de "reset" da central de alarme, deste modo, a senha volta a ser '9090' (ver "3.17 Reset do sistema").

Para quem não possua uma senha, não será possível nenhuma operação via teclado, exceto a tecla **pânico** (caso, esteja ativada). Para sua segurança, não revele sua senha a terceiros.

Qualquer programação ou alteração dos parâmetros da central de alarme, só é possível através da "SENHA do instalador" ou da "SENHA Máster", as "SENHAS secundárias" só permitem ativar ou desativar o equipamento e/ou partição de acordo com a programação efetuada (ver "3.3 Senhas").

3.1 Entrando no modo de programação

- Para iniciar qualquer programação, antes é necessário entrar no modo de programação. Proceda da seguinte forma:

 + SENHA

1. Pressione a tecla **Prog**, o "led" **PROGRAMA** começará a piscar.
2. Digite a "SENHA do instalador" em seqüência, após a entrada do quarto dígito da "SENHA do instalador", o "led" **PROGRAMA** acende, indicando que a central está no modo de programação e teste.
3. Para sair do modo de programação, digite novamente a "SENHA do instalador".

Estando no modo de programação, você tem acesso a toda flexibilidade da central. Você pode programar telefones (até cinco números telefônicos de até vinte dígitos cada um), configurar zonas, ativar/desativar temporização, programar o intervalo da temporização, programar o tempo de sirene, habilitar a função **PÂNICO** pelo teclado, efetuar teste dos números dos telefones programados e teste do funcionamento dos sensores do seu sistema de alarme.

As instruções de programação serão divididas por itens. Em cada item será dada a seqüência de teclas necessária e exemplos.

ATENÇÃO: Nos exemplos abaixo é mostrada a seqüência completa de teclas para programar um parâmetro, se for programar mais de um parâmetro só é necessário digitar **PROG+SENHA** apenas uma vez para programar o que for necessário, quanto terminar

toda a programação digite sua senha para sair do modo de programação, ou seja, ignore o primeiro e o último item da explicação. Se nenhuma tecla for pressionada durante três minutos a sua central de alarme sai do modo de programação automaticamente. Para voltar a programar o sistema, entre no modo de programação novamente.

3.2 Comandos de telefonia e monitoramento

A sua central de alarme foi especialmente desenvolvida para ser monitorada remotamente, ou seja, uma empresa contratada por você pode monitorar em tempo real diversos eventos como, por exemplo:

- Arme e desarme do sistema;
- Falta de energia elétrica;
- Violação do sistema (disparo);
- Corte ou curto-circuito do fio da sirene;
- Etc.

Quando ocorrer um evento habilitado, a central de alarme liga para a central de monitoramento e transmite via modem o evento ocorrido.

Além do descrito acima em caso de violação do sistema ou acionamento do botão PÂNICO, a central de alarme pode disar para até 2 telefones adicionais e emitir pela linha telefônica, um bipe durante aproximadamente 50 segundos para cada telefone chamado. Este procedimento será repetido enquanto a sirene estiver ativa, e no mínimo duas ligações para cada telefone programado.

3.2.1 Programação de telefones

A AMT 1004 RF possui 5 memórias para telefone divididas da seguinte forma:

Memórias 01 e 02	Central de monitoramento
Memória 03	Download/Upload
Memórias 04 e 05	Telefones comuns

Central de monitoramento: telefones para os quais o painel liga caso esteja configurada como monitorada e algum evento seja gerado.

Download/Upload: utilizado para configurar a central à distância através de um microcomputador com modem.

Telefones comuns: em caso de disparo, a central liga para estes telefones e emite um bipe por aproximadamente 50 segundos.

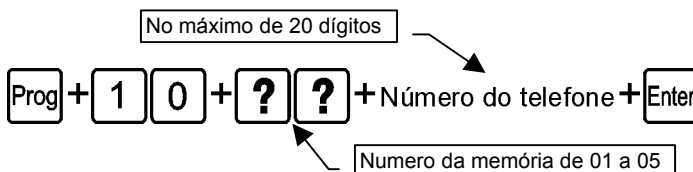

- Para programar os telefones a serem chamados (em caso de ocorrência de eventos, alarme ou pânico), proceda da seguinte maneira:





1. Entre no modo de programação, digitando **Prog** mais a sua “SENHA do instalador” (4 dígitos, sai de fábrica ‘9090’) o “led” **PROGRAMA** se acenderá.
2. Pressione a tecla **Prog**, o “led” **PROGRAMA** ficará piscando.
3. Digite o comando (**10**).
4. Pressione o número da memória a ser programada (de 01 a 05).

Obs.: O número da memória deve ser digitado sempre com 2 dígitos, por exemplo, para memória 3, deve-se digitar 03 (zero e três).

5. Digite o número do telefone a ser programado, começando pelo DDD, se houver necessidade. Proceda como se estivesse discando o telefone (Até vinte dígitos).

OBS.: Para digitar a tecla * digite:  + 

Para digitar a tecla # digite:  + 

Para inserir uma pausa entre dígitos digite:  + 

6. Após ter digitado completamente o número do telefone, pressione a tecla **Enter**, o “led” **PROGRAMA** ficará aceso e o número do telefone estará memorizado.

7. Para programar as outras memórias, repita os itens 2, 3, 4, 5 e 6.

8. Terminando a programação de todas as memórias desejadas (de 01 a 05), saia do modo de programação digitando sua “SENHA do instalador”.

Obs.: Quando se programa um número de telefone, esta operação apaga automaticamente o número que estava programado anteriormente nesta memória.

- Se antes de acionar a tecla **Enter** pela segunda vez, desejar cancelar a operação, acione a tecla **Prog** novamente, e a programação será cancelada, o “led” **PROGRAMA** deixa de piscar e o telefone anterior dessa memória será preservado.

3.2.2 Exclusão de um número telefônico

Para apagar um telefone previamente programado proceda da seguinte forma:

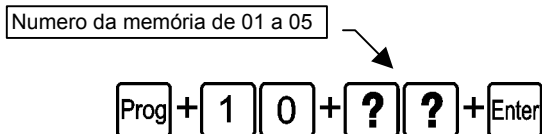

1. Entre no modo de programação, digitando **Prog** mais a sua “SENHA do instalador” (4 dígitos, sai de fábrica ‘9090’) o “led” **PROGRAMA** se acenderá.
2. Pressione a tecla **prog**.
3. Digite o comando (**10**).
4. Pressione o número da memória que vai ser excluída (de 01 a 05).

Obs.: O número da memória deve ser digitado sempre com 2 dígitos, por exemplo, para memória 3, deve-se digitar 03 (zero e três).

5. Pressione a tecla **Enter**. Pronto, está apagado.
6. Digite sua “SENHA do instalador” para sair do modo de programação.

3.2.3 Testando os telefones programados

Este comando permite o teste dos telefones previamente programados.

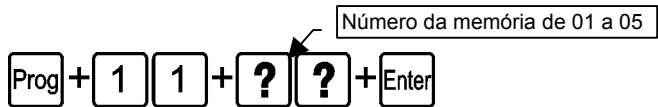

- Para testar se o número do telefone foi programado corretamente, faça o seguinte:
 1. Entre no modo de programação, digitando **Prog** mais sua “SENHA do instalador” (4 dígitos, sai de fábrica ‘9090’).
 2. Pressione a tecla **Prog**.
 3. Digite o comando (**11**).
 4. Digite o número da memória do telefone que deseja testar (de 01 a 05).
 5. Pressione a tecla **Enter**.
 6. A AMT 1004 RF irá gerar o evento de teste manual e ‘discar’ para o telefone selecionado para reportar este evento (memórias 01 e 02), ou ligar para o telefone e emitir bipes (memórias 04 e 05)

Obs: A memória 03 não pode ser testada por ser de download/upload.

7. Digite sua “SENHA do instalador” para sair do modo de programação.

- Para interromper o teste do telefone:

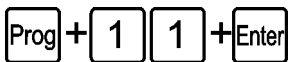

1. Pressione a tecla **Prog**.
2. Digite o comando (**11**).
3. Pressione a tecla **Enter**.
4. Digite sua “SENHA do instalador” para sair do modo de programação.

3.2.4 Modo de discagem

A AMT 1004 RF pode discar para os telefones programados em modo DTMF (discagem por tom, padrão de fábrica) ou em modo pulso.

- Para alterar o modo de discagem, siga a seqüência a seguir:

Prog + 3 6 + 1 1 + Enter

(discagem por pulso)

Prog + 3 7 + 1 1 + Enter

(discagem DTMF)

1. Entre no modo de programação, digitando **Prog** mais sua “SENHA do instalador”. (4 dígitos, sai de fábrica ‘9090’)
2. Pressione a tecla **Prog**.
3. Digite “**36**” para discagem por pulso ou “**37**” para discagem DTMF (tom).
4. Digite “**11**”.
5. Pressione a tecla **Enter**.
6. Digite sua “SENHA do instalador” para sair do modo de programação.

3.2.5 Configurações para Download/ Upload

Você pode configurar o procedimento de atendimento automático de uma chamada telefônica para iniciar o processo de download/upload, através dos parâmetros descritos abaixo:

Número de toques: número de toques do telefone que a sua central de alarme deve aguardar antes de atender uma chamada telefônica, caso deseje desativar o download/upload digite o número 0.

Sobreposição de secretária eletrônica: esta função serve para evitar que a secretária eletrônica atenda uma ligação destinada a download/upload, se desabilitada a sua central de alarme atende a ligação após o número de toques programados. Caso habilitado só atende se 2(duas) chamadas ocorrerem em um intervalo máximo de 1minuto (por exemplo: uma pessoa liga, deixa tocar duas vezes, desliga e liga novamente).

Call back: quando esta função está habilitada a sua central de alarme atende a chamada e caso receba uma senha válida, encerra a chamada e liga para o telefone programado na memória **03** para iniciar download/upload. Se desabilitado, quando uma chamada é atendida, a sua central de alarme inicia o processo de download/upload assim que receber uma senha válida.

3.2.5.1 Programação do número de toques

Para programar esta função:

Número de toques 0 a 9

Prog + 1 2 + ? + Enter

1. Entre no modo de programação, digitando **Prog** mais sua “SENHA do instalador” (4 dígitos, sai de fábrica ‘9090’).
2. Pressione a tecla **Prog**.
3. Digite o comando (12).

4. Digite o **número de toques** de 1 a 9 toques ou 0(zero) para desabilitar o download/upload.
5. Pressione a tecla **Enter**.
6. Digite sua “SENHA do instalador” para sair do modo de programação.

3.2.5.2 Ativação/Desativação do Call Back

Desabilitado: a central atende a ligação e, caso receba uma senha de acesso válida, inicia o processo de download/upload.

Habilitado: a central atende a chamada e caso receba uma senha de acesso válida, desliga e liga para o telefone programado na memória 03 e só nesse momento inicia o processo de download/upload:

- Para programar esta função:

Prog + **3** **6** + **0** **9** + **Enter** **(habilita o call back)**

Prog + **3** **7** + **0** **9** + **Enter** **(desabilita o call back)**

1. Entre no modo de programação, digitando **Prog** mais sua “SENHA do instalador”(4 dígitos, sai de fábrica ‘9090’).
2. Pressione a tecla **Prog**.
3. Digite “36” para habilitar o call back ou “37” para desabilitar.
4. Digite “09”.
5. Pressione a tecla **Enter**.
6. Digite sua “SENHA do instalador” para sair do modo de programação.

3.2.5.3 Sobreposição de Secretária Eletrônica

Desabilitado: a central atende a ligação após o número de toques programado.

Habilitado: a central só atende se ocorrerem duas chamadas com intervalo máximo de 1 minuto entre uma e outra (por exemplo: uma pessoa liga espera dois toques, desliga o telefone e liga novamente).

- Para programar esta função:

Prog + **3** **6** + **1** **0** + **Enter** **(habilita a sobreposição)**

Prog + **3** **7** + **1** **0** + **Enter** **(desabilita a sobreposição)**

1. Entre no modo de programação, digitando **Prog** mais sua “SENHA do instalador” (4 dígitos, sai de fábrica ‘9090’).
2. Pressione a tecla **Prog**.

3. Digite “36” para habilitar a sobreposição ou “37” para desabilitar.
4. Digite “10”.
5. Pressione a tecla **Enter**.
6. Digite sua “SENHA do instalador” para sair do modo de programação.

3.2.5.4 Download/Upload a partir da central de alarme

Este comando é utilizado para se iniciar processo de download/upload a partir da central de alarme. Por exemplo, um instalador faz toda a instalação física (fios, sensores, telefone, etc.), programa o telefone de download/upload na memória 03 e então executa este comando para que o restante da programação seja feito a distância através de um microcomputador com modem e o software da INTELBRAS instalado.

Para iniciar o processo através da central, faça o seguinte:



1. Entre no modo de programação, digitando **Prog** mais sua “SENHA do instalador” (4 dígitos, sai de fábrica ‘9090’).
2. Pressione a tecla **Prog**.
3. Digite o comando (14).
4. Pressione a tecla **Enter**.
5. A central irá ligar para o número de telefone programado na memória **03** e iniciar o processo de download/upload, o teclado da central ficará bloqueado e com todos os “leds” piscando durante esse procedimento e voltará a funcionar normalmente ao final da operação.
6. Digite sua “SENHA do instalador” para sair do modo de programação.

3.2.6 Conta de Monitoramento

A conta de monitoramento é a identificação do cliente na central de monitoramento. Na **AMT 1004 RF**, podem ser programadas até duas contas (uma para cada partição).

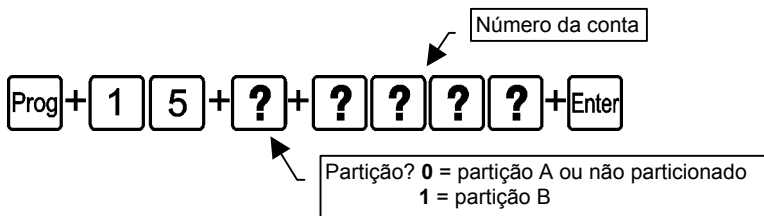

Número da conta: número da conta de monitoramento com 4 dígitos.

Partição 0 = caso o sistema não seja particionado ou a conta pertença à partição A.

1 = a conta pertence à partição B.

1. Entre no modo de programação, digitando **Prog** mais sua “SENHA do instalador” (4 dígitos, sai de fábrica ‘9090’).
2. Pressione a tecla **Prog**.
3. Digite o comando (15).
4. Pressione o número da conta de monitoramento com 4 dígitos.
5. Digite **0** se a central não for particionada ou o número de conta corresponder à partição **A** ou digite 1 se conta pertencer à partição **B**.
6. Pressione a tecla **Enter**.
7. Para programar a segunda conta, repita o procedimento.
8. Digite sua “SENHA do instalador” para sair do modo de programação.

3.2.7 Reset de eventos pendentes

Cancela o envio de todos os eventos pendentes que não foram transmitidos. Por exemplo, se a AMT 1004 RF ficou algum tempo sem uma linha telefônica instalada, o buffer de eventos pode ter até 128 eventos não transmitidos. Este comando cancela o envio de todos os eventos, porém os eventos continuam gravados e podem ser acessados através do download.

Para cancelar o envio dos eventos pendentes siga os passos abaixo:

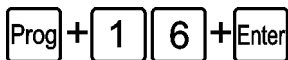

1. Entre no modo de programação, digitando **Prog** mais sua “SENHA do instalador” (4 dígitos, sai de fábrica ‘9090’).
2. Pressione a tecla **Prog**.
3. Digite o comando (16).
4. Pressione a tecla **Enter**.
5. Digite sua “SENHA do instalador” para sair do modo de programação.

3.2.8 Modo de reportagem

A central de alarme AMT 1004 RF pode ser configurada para reportar eventos para a central de monitoramento através de um dos três modos descritos a seguir:

Desativado: neste modo a AMT 1004 RF funciona como uma central de alarme não monitorada. Quando ocorrer algum disparo, a central de alarme disca para os números de telefone programados nas memórias 04 e 05 e emite um bipe na linha telefônica (ver “3.2.1 Programação de telefones”).

Regular: na ocorrência de um evento a central de alarme liga para o telefone 01. Em caso de falha na comunicação, o procedimento é repetido por até 8 vezes (quantidade original de fábrica, podendo ser alterada na programação). Caso houver falha na oitava tentativa, um evento de falha na comunicação será gerado, caso tenha sido programado o telefone 02. A central liga alternadamente para o telefone 01 e depois para o telefone

02 até que todos os eventos sejam reportados ou por no máximo 8 vezes (4 tentativas por telefone).

Split: quando a central de alarme está em operação normal, os eventos gerados são reportados para o telefone 02 e, quando a central de alarme está em disparo, os eventos gerados são reportados para o telefone 01. Nos dois casos, se ocorrer falha na comunicação, a central de alarme repete a ligação por até 8 (oito) vezes e depois gera um evento de falha na comunicação.

Duplo: a central reporta os eventos ocorridos tanto para o telefone 01 como para o telefone 02, e, em caso de falha, são realizadas até oito tentativas para cada telefone, após o limite de tentativas ser alcançado é gerado um evento de falha de comunicação.

- Para programar esta função, siga as instruções abaixo:

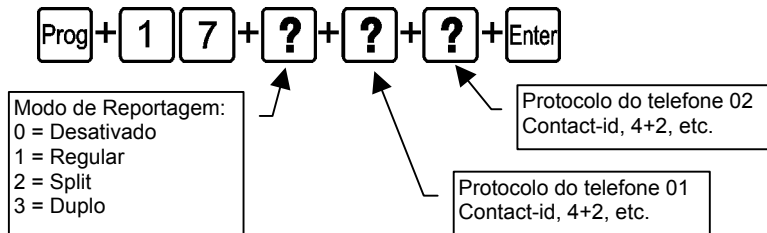

Modo de Reportagem: Indica em que modo a central de alarme irá operar, conforme descrito acima.

Protocolo telefone 01: indica o protocolo que será usado quando o telefone 01 for discado (número de 0 a 4 conforme lista abaixo).

Protocolo telefone 02: indica o protocolo que será usado quando o telefone 02 for discado (número de 0 a 4 conforme lista abaixo).

- Protocolos:**
- 0 = Contact-id
 - 1 = Contact-id programável
 - 2 = Adenco Express
 - 3 = 4+2 pulsado
 - 4 = 4+2 DTMF

1. Entre no modo de programação, digitando **Prog** mais sua “SENHA do instalador” (4 dígitos, sai de fábrica ‘9090’).
2. Pressione a tecla **Prog**.
3. Digite o comando (17).
4. Digite o **modo de reportagem** (0=Desativado, 1=Regular, 2=Split, 3=Duplo).
5. Pressione o número correspondente ao **protocolo** que será utilizado quando a central discar para o **telefone 01**.
6. Pressione o número correspondente ao **protocolo** que será utilizado quando a central discar para o **telefone 02**.

7. Pressione a tecla **Enter**.

8. Digite sua “SENHA do instalador” para sair do modo de programação.

Por exemplo, para programar como **regular** sendo o telefone 01 como contact-id e o telefone 02 como 4+2 DTMF, o comando seria o seguinte:

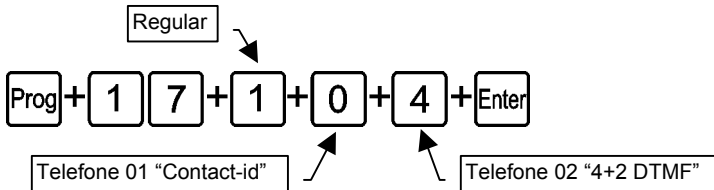

3.3 Senhas

CUIDADO: Antes de mudar a “SENHA do instalador”, tenha certeza de ter a nova “SENHA” bem memorizada ou anotada em algum lugar, porque depois que sair do modo de programação, somente poderá acessar novamente este modo, através dessa nova “SENHA do instalador”. Caso você esqueça o código, terá que executar o procedimento de reset conforme descrito em “3.17 Reset do sistema”.

Sua central AMT 1004 RF possui 60 senhas de acesso e pode ser programada para até duas partições.

Isto é a mesma coisa que dividir a central em duas e comandá-las pelo mesmo teclado.

Com a “SENHA do instalador”, você tem acesso ao modo de programação e pode alterar a própria “SENHA do instalador” e as configurações da central de alarme, mas não pode armar e desarmar a central de alarme, nem alterar a “SENHA máster” nem as “SENHAS secundárias”.

Através da “SENHA máster”, você pode alterar a própria senha programar e/ou alterar as “SENHAS secundárias”, armar ou desarmar a central inteira ou uma partição específica, com as “SENHAS secundárias” só é possível efetuar arme e desarme, e caso a central, esteja particionada só é possível armar ou desarmar as partições que foram permitidas durante a programação da “SENHA secundária”. Portanto, você pode programar uma “SENHA secundária” que permite somente armar o sistema completo, mas não permite desarmar, ou em sistemas particionados uma senha que permite armar as duas partições, e desarmar somente uma delas. Como você pode ver as possibilidades de uso de partições são praticamente ilimitadas.

Definição das senhas:

01 a 59 = “SENHAS secundárias”

60 = “SENHA de coação”

61 = “SENHA máster”

63 = “SENHA do instalador”

64 = “SENHA do computador” (sai de fábrica ‘8787’)

Estrutura do comando:

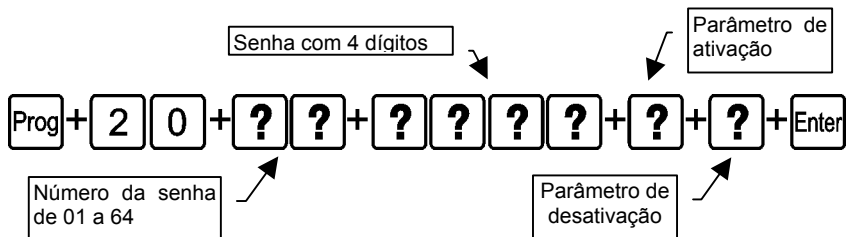

Número da senha: este parâmetro não indica a senha propriamente dita, apenas define a posição de memória em que a senha será gravada. Este parâmetro sempre deve ter dois dígitos, da memória 01 a 64.

Senha: é a senha a ser programada (ou alterada) e deve conter exatamente 4 dígitos, por exemplo "4590".

Parâmetro de ativação: se a central estiver particionada, define quais partições o usuário da senha programada terá permissão para ativar. Se a central **não** estiver particionada, define se o usuário pode armar parcialmente a central, somente armar a central completa ou não tem permissão para armar.

Particionada	Não Particionada
0 = Não ativa nada	0 = Não ativa nada
1 = Ativa somente a partição A	1 = Só ativa a central completa
2 = Ativa somente a partição B	2 ou 3 = Ativa a central completa e em modo noturno
3 = Ativa a central completa, partição A e B	

Parâmetro de desativação: se a central estiver particionada, define se o usuário pode desarmar a central completa, se só pode desarmar uma das partições, ou se não tem permissão para desarmar. Se a central **não** estiver particionada, define se o usuário pode desarmar a central ou se não tem permissão para desarmar.

Particionada	Não Particionada
0 = Não desativa nada	0 = Não desativa nada
1 = Desativa somente a partição A	
2 = Desativa somente a partição B	
3 = Desativa a central completa, partição A e B	1,2 ou 3 = Desativa a central completa

Os parâmetros de ativação e desativação definem o que é possível fazer com a senha, ou seja, o que ela pode ou não ativar e/ou desativar.

A seqüência de passos para programar as senhas é a seguinte:

1. Entre no modo de programação, digitando **Prog** mais sua "SENHA do instalador"(se for alterar a senha do instalador ou do computador) ou "SENHA

máster”(se for alterar a senha máster ou senha de usuário). O “led” **PROGRAMA** se acenderá.

2. Pressione a tecla **Prog**. O “led” **PROGRAMA** piscará.
3. Digite o comando (**20**).
4. Digite o número da senha que deseja programar (de 01 a 64).
5. Digite os quatro dígitos do novo código (qualquer número de 0 a 9 em qualquer seqüência, inclusive números repetidos).
6. Digite o parâmetro de ativação com 1 dígito.
7. Digite o parâmetro de desativação com 1 dígito.
8. Pressione a tecla **Enter**, o “led” **PROGRAMA** se acenderá e sua senha já esta programada.
9. Digite sua “SENHA do instalador” ou “SENHA máster” para sair do modo de programação.

Obs.: Antes de acionar a tecla **Enter**, caso se deseje cancelar a operação, acione a tecla **Prog** e o “led” **PROGRAMA** se acenderá cancelando a programação.

Para apagar as senhas:

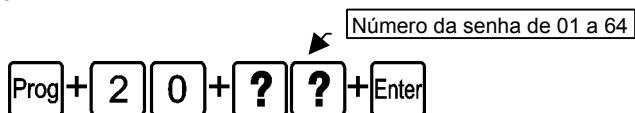

1. Entre no modo de programação, digitando **Prog** mais sua “SENHA do instalador” (sai de fábrica '9090') ou “SENHA master” (sai de fábrica '1234'). O “led” **PROGRAMA** se acenderá.
2. Pressione a tecla **Prog**. O “led” **PROGRAMA** piscará.
3. Digite o comando (**20**).
4. Digite o número da senha que deseja apagar (de 01 a 60).

Obs.: Não é possível apagar a Senha do instalador ou a Senha Máster, somente alterá-las.

5. Pressione a tecla **Enter**, o “led” **PROGRAMA** se acenderá e sua senha já estará apagada.
6. Digite sua “SENHA do instalador” ou “SENHA máster” para sair do modo de programação.

3.4 Bypass

Permite que o usuário desabilite temporariamente uma ou mais zonas. O “bypass” pode ser programado pelo usuário no máximo 30 segundos antes de ativar o sistema. Quando o mesmo é desarmado, as zonas que estavam em “bypass”, voltam a sua configuração

normal. Somente o usuário da “SENHA máster” e os das SENHAS secundárias de 50 a 59 têm permissão para fazer “bypass” de zonas.

O procedimento para fazer “bypass” de zonas é o seguinte:

1. Com o sistema desativado e fora do modo de programação, pressione a tecla **Enter**.
 2. Digite os números das zonas que deseja desativar, sempre com dois dígitos (por exemplo, se você for desativar as zonas 3, 4 e 10. Digite “03 04 10”).
 3. Pressione a tecla **Enter** novamente.
 4. Após pressionar a tecla enter pela segunda vez, os “leds” das zonas selecionadas ficarão piscando para indicar que a programação foi aceita.
 5. Digite a senha máster ou uma senha com permissão para bypass (senhas 50 a 59).
- OBS:** a senha deve ser digitada no máximo 30 segundos depois que a tecla Enter foi pressionada pela segunda vez, caso contrário a operação será cancelada.
6. Se for digitada uma senha inválida ou sem permissão para “bypass” a operação será cancelada e o teclado emitirá um bip de erro
 7. Se a senha for válida, o sistema será ativado e os “leds” das zonas selecionadas ficarão apagados.
 8. Para cancelar a operação, pressione a tecla Enter duas vezes antes de digitar a senha.

3.5 Controle Remoto

A AMT 1004 RF pode ser ativada/desativada através de controle remoto. Cada controle remoto é associado a uma senha de usuário e uma vez acionado terá o mesmo efeito da senha propriamente dita, com a diferença de que a temporização de saída é anulada.

Por exemplo, se eu programar a senha 01 com permissão para apenas ativar o alarme e depois programar um controle remoto para a senha 1. Assim que o controle remoto for acionado o sistema será ativado imediatamente sem esperar pela temporização de saída. Se o controle remoto for acionado novamente nada acontecerá, pois a senha 1 não tem permissão para desativar o sistema.

OBS: Quando o controle remoto for utilizado para ativar/desativar o sistema o número do usuário será somado com o número 100. Por exemplo, se controle remoto do usuário 1 for acionado será enviado “usuário 101” se a senha do usuário 1 for digitada no teclado será enviado “usuário 01” e assim por diante.

Para programar um controle remoto faça o seguinte:

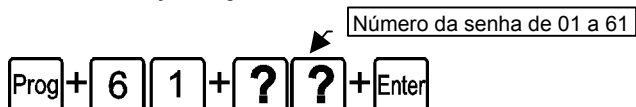

1. Entre no modo de programação, digitando **Prog** mais sua “SENHA” do instalador. O “led” **PROGRAMA** se acenderá.
2. Coloque a bateria no controle remoto.
3. Pressione a tecla **Prog**. O “led” **PROGRAMA** piscará.
4. Digite o comando (**61**).
5. Digite o número da senha com dois dígitos.
6. Pressione a tecla **Enter**, os “leds” das zonas começarão a piscar, indicando que a central está pronta para receber o código.
7. Pressione o botão do controle remoto. Se o código foi aceito o teclado emitirá 3 bipes curtos e os “leds” voltarão ao estado normal. Se o código já foi programado ou a memória estiver cheia (128 dispositivos sem fio), será emitido um bipe longo de erro, indicando que a programação não foi realizada.
8. Repita os passos 3,4,5,6 e 7 para programar outro controle remoto.
9. Digite sua “SENHA do instalador” para sair do modo de programação.

Em caso de perda do controle remoto, é recomendável apagar o mesmo da memória, para evitar que pessoas não autorizadas possam desativar o sistema.

O procedimento para apagar um controle remoto é o seguinte:

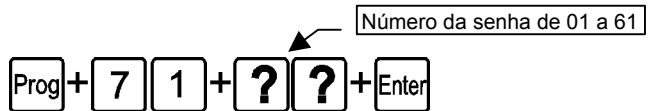

1. Entre no modo de programação, digitando **Prog** mais sua “SENHA” do instalador. O “led” **PROGRAMA** se acenderá.
2. Pressione a tecla **Prog**. O “led” **PROGRAMA** piscará.
3. Digite o comando (**71**).
4. Digite o número da senha com dois dígitos.
5. Pressione a tecla **Enter**, o teclado emitirá 3 bipes curtos indicando que o controle remoto foi apagado.
6. Repita os passos 2,3,4 e 5 para apagar outro controle remoto.
7. Digite sua “SENHA do instalador” para sair do modo de programação.

3.6 Sensores Sem fio

A AMT 1004 RF possui 4 zonas mistas, ou seja, é possível ligar sensores com fio e sem fio em uma mesma zona. É possível programar mais de um sensor por zona, sempre respeitando o limite de 128 dispositivos sem fio, entre controles remotos e sensores sem fio. Caso não esteja utilizando sensores com fio, os bornes de zona devem ser fechados com um pedaço de fio. Por exemplo, ligue uma ponta do fio no borne Z1 e a outra no borne COM. Proceda da mesma maneira para as outras zonas.

OBS: As zonas “sem fio” têm identificação independente na empresa de monitoramento, começando a numeração da zona a partir de 100. Por exemplo, se a zona 1 com fio disparar, será enviado “zona 01”; se a zona 1 sem fio disparar, será enviado “zona 101” e assim por diante.

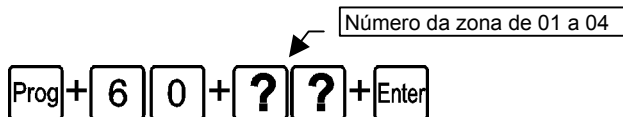

1. Entre no modo de programação, digitando **Prog** mais sua “SENHA do instalador”. O “led” **PROGRAMA** se acenderá.
2. Coloque a bateria no sensor sem fio.
3. Pressione a tecla **Prog**. O “led” **PROGRAMA** piscará.
4. Digite o comando (**60**).
5. Digite o número da zona com dois dígitos.
6. Pressione a tecla **Enter**, os “leds” das zonas começarão a piscar, indicando que a central está pronta para receber o código.
7. Acione o sensor sem fio. Se o código foi aceito, o teclado emitirá 3 bipes curtos e os “leds” voltarão ao estado normal. Se o código já foi programado ou a memória estiver cheia (128 dispositivos sem fio), será emitido um bipe longo de erro, indicando que a programação não foi realizada.
8. Repita os passos 3, 4,5, e 7 para programar outro sensor sem fio.
9. Digite sua “SENHA do instalador” para sair do modo de programação.

O procedimento para apagar os sensores programados em uma zona é o seguinte:

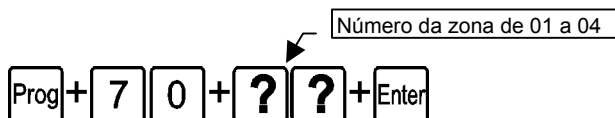

1. Entre no modo de programação, digitando **Prog** mais sua “SENHA do instalador”. O “led” **PROGRAMA** se acenderá.
2. Pressione a tecla **Prog**. O “led” **PROGRAMA** piscará.
3. Digite o comando (**70**).
4. Digite o número da zona com dois dígitos.
5. Pressione a tecla **Enter**, o teclado emitirá 3 bipes curtos indicando que os sensores programados para a zona foram apagados.
6. Repita os passos 2,3,4 e 5 para apagar os sensores de outra zona.
7. Digite sua “SENHA do instalador” para sair do modo de programação.

3.7 Emergência Médica e PGM sem fio

É possível programar dispositivos sem fio para as seguintes funções:

Emergência Médica: o evento de “Emergência Médica” é gerado e a sirene emite um toque diferenciado de confirmação.

PGM: sempre que acionado liga ou desliga a saída PGM correspondente, é necessário programar a saída PGM para esta função.

Para programar um dispositivo sem fio para estas funções faça o seguinte:

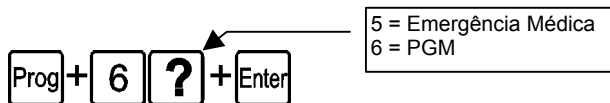

1. Entre no modo de programação, digitando **Prog** mais sua “SENHA do instalador”. O “led” **PROGRAMA** se acenderá.
2. Coloque a bateria no controle sem fio.
3. Pressione a tecla **Prog**. O “led” **PROGRAMA** piscará.
4. Digite o comando (6).
5. Digite o número da função que deseja utilizar.
6. Pressione a tecla **Enter**, os “leds” das zonas começarão a piscar, indicando que a central está pronta para receber o código.
7. Acione o controle. Se o código foi aceito, o teclado emitirá 3 bipes curtos e os “leds” voltarão ao estado normal. Se o código já foi programado ou a memória estiver cheia (128 dispositivos sem fio), será emitido um bipe longo de erro, indicando que a programação não foi realizada.
8. Repita os passos 3,4,5, e 7 para programar outro dispositivo.
9. Digite sua “SENHA do instalador” para sair do modo de programação.

Para apagar os dispositivos programados para uma destas funções:

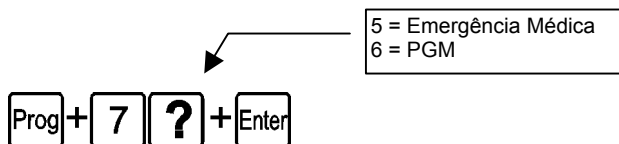

1. Entre no modo de programação, digitando **Prog** mais sua “SENHA do instalador”. O “led” **PROGRAMA** se acenderá.
2. Pressione a tecla **Prog**. O “led” **PROGRAMA** piscará.
3. Digite o comando (7).
4. Digite o número da função desejada.

5. Pressione a tecla **Enter**, o teclado emitirá 3 bipes curtos indicando que os dispositivos programados para a função foram apagados.
6. Repita os passos 2,3,4 e 5 para apagar outros dispositivos.
7. Digite sua “SENHA do instalador” para sair do modo de programação.

3.8 Pânico e Incêndio sem fio

Pânico com sirene: quando o dispositivo for acionado, a sirene dispara e é gerado o evento de “Pânico Audível”. Permite o reconhecimento de até 30 usuários. Para a empresa de monitoramento será enviado o número do usuário somado com o número 200, por exemplo, o usuário 05 será enviado com “usuário 205” e assim por diante.

Pânico silencioso: é gerado o evento de “Pânico Silencioso” e a sirene permanece desligada. Permite o reconhecimento de até 30 usuários. Para a empresa de monitoramento será enviado o número do usuário somado com o número 300, por exemplo, o usuário 05 será enviado com “usuário 305” e assim por diante.

Incêndio: gera o evento de “Alarme de Incêndio” e a sirene emite toques intermitentes com intervalo de 5 segundos. Permite o reconhecimento de até 10 usuários. Para a empresa de monitoramento será enviado o número do usuário somado com o número 400, por exemplo, o usuário 05 será enviado com “usuário 405” e assim por diante.

Para programar um dispositivo sem fio para estas funções faça o seguinte:

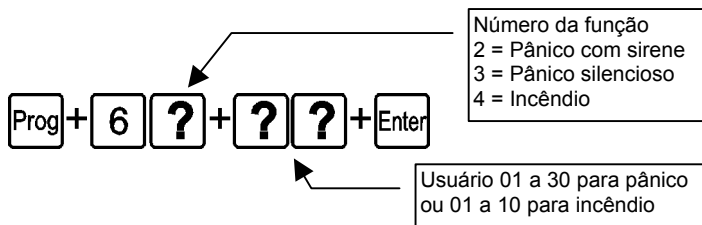

1. Entre no modo de programação, digitando **Prog** mais sua “SENHA do instalador”. O “led” **PROGRAMA** se acenderá.
2. Coloque a bateria no controle sem fio.
3. Pressione a tecla **Prog**. O “led” **PROGRAMA** piscará.
4. Digite o comando (**6**).
5. Digite o número da função que deseja utilizar.
6. Digite o número do usuário com dois dígitos.
7. Pressione a tecla **Enter**, os “leds” das zonas começarão a piscar, indicando que a central está pronta para receber o código.
8. Acione o controle. Se o código foi aceito, o teclado emitirá 3 bipes curtos e os “leds” voltarão ao estado normal. Se o código já foi programado ou a memória estiver cheia (128 dispositivos sem fio), será emitido um bipe longo de erro, indicando que a programação não foi realizada.

9. Repita os passos 3,4,5, e 7 para programar outro dispositivo.

10. Digite sua “SENHA do instalador” para sair do modo de programação.

Para apagar os dispositivos programados para uma destas funções:

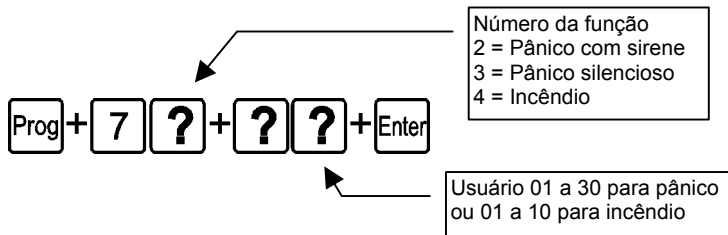

1. Entre no modo de programação, digitando **Prog** mais sua “SENHA do instalador”. O “led” **PROGRAMA** se acenderá.

2. Pressione a tecla **Prog**. O “led” **PROGRAMA** piscará.

3. Digite o comando (7).

4. Digite o número da função desejada.

5. Digite o número do usuário com dois dígitos.

6. Pressione a tecla **Enter**, o teclado emitirá 3 bipes curtos indicando que os dispositivos programados para a função foram apagados.

7. Repita os passos 2,3,4,5 e 6 para apagar outros dispositivos.

8. Digite sua “SENHA do instalador” para sair do modo de programação.

3.9 Reset dos dispositivos sem fio

Este comando apaga todos os dispositivos “sem fio” programados.

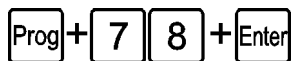

1. Entre no modo de programação, digitando **Prog** mais sua “SENHA do instalador”. O “led” **PROGRAMA** se acenderá.

2. Pressione a tecla **Prog**. O “led” **PROGRAMA** piscará.

3. Digite o comando (78).

4. Pressione a tecla **Enter**, após alguns segundos o teclado emitirá 3 bipes curtos indicando que todos os dispositivos programados foram apagados.

5. Digite sua “SENHA do instalador” para sair do modo de programação.

3.10 Configurações de zona

Você pode configurar as zonas de acordo com a sua necessidade. Desabilitar, definir como zona 24 horas com ou sem sirene, temporizada, etc. Bem como, definir a qual partição ela pertence e a configuração de ligação dos sensores conforme descrito no capítulo de instalação. Abaixo segue a descrição das principais configurações:

Zona Imediata – é o padrão de fábrica para todas as zonas fica ativada quando o alarme é ativado, e desativada quando o alarme está desativado.

Zona temporizada para entrada – permite definir qual zona será temporizada durante o desarme do sistema para que o usuário tenha um tempo (programável de até 240 segundos) de entrar ou sair do ambiente sem disparar o alarme (para maiores detalhes consulte “**Temporização de entrada**” e “**Temporização de saída**”, para saída todas as zonas são temporizadas).

Zona seguidora – só pode ser utilizada em conjunto com uma zona temporizada e quando a central de alarme está armada. A zona pode se comportar de duas maneiras distintas como descrito a seguir:

1 - caso alguém entre em uma **zona temporizada** e em seguida entre na **zona seguidora** o comportamento é de uma zona temporizada.

2 - caso alguém entre em uma **zona seguidora** sem ter passado antes por uma **zona temporizada**, o comportamento é de uma **zona imediata**.

Zona 24 Horas – é uma zona que permanece ativa 24 horas por dia, mesmo quando a central de alarme está desarmada. Pode ser configurada para disparo com sirene ou sem sirene (silencioso);

Zona pânico – para ser utilizada com acionadores N/F(normalmente fechado), quando o botão é pressionado é reportado para a central de monitoramento o evento de pânico. Existe a possibilidade de se programar a função pânico com sirene ou sem sirene(silencioso). Programar uma zona como pânico não desabilita a tecla pânico do teclado;

Zona pânico médico – para ser utilizada com acionadores tipo N/F(normalmente fechado) quando o botão é pressionado o evento de emergência médica é reportado para a central de monitoramento e a sirene emite apenas um toque para indicar que o evento foi reconhecido. Programar uma zona como pânico médico não desabilita a tecla emergência médica do teclado;

Zona de incêndio – tem a função de monitorar sensores de incêndio, a zona permanece ativa 24 horas por dia e não pode ser desativada por “bypass” caso o sensor detectar algum problema é reportado para a central de monitoramento o evento de incêndio e a sirene emitirá toques pulsados. Este tipo de zona funciona com sensores normalmente abertos (N/A);

Modo de operação – em conjunto com as configurações citadas acima a zona pode ser configurada como:

Normal – o sensor deve permanecer aberto por pelo menos 250 milissegundos para que ocorra um disparo na central de alarme. Configuração indicada para sensores de presença e de abertura;

Rápida – o sensor deve permanecer aberto por um tempo mais curto que o da zona normal (15 milissegundos). Configuração indicada para sensores de impacto,

não devendo ser utilizada para outros tipos de sensores, pois pode ocasionar disparo falso;

Inteligente – utilizada para diminuir a possibilidade de ocorrer disparo falso. Funciona da seguinte forma: a zona só dispara se ocorrerem duas aberturas no período de tempo programado ou se a zona permanecer aberta por esse tempo. Se no intervalo de tempo outra zona for aberta o disparo é imediato. Para programar o tempo da zona inteligente (ver “3.10.2 Tempo da zona inteligente”).

3.10.1 Configuração da funcionalidade da zona

Estrutura do comando:

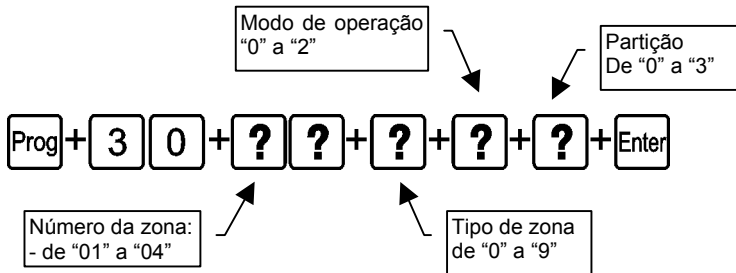

Número da zona: é o número da zona a ser configurada sempre com 2 (dois) dígitos de 01 a 04.

Tipo de zona: define o modo em que a zona vai operar de acordo com a lista abaixo:

- 0 = desabilitada
- 1 = imediata (padrão)
- 2 = temporizada para entrada
- 3 = seguidora
- 4 = 24 horas com sirene
- 5 = 24 horas sem sirene
- 6 = pânico com sirene
- 7 = pânico sem sirene
- 8 = pânico médico
- 9 = incêndio

Modo de operação: define o modo de operação da zona que pode ser normal, inteligente ou rápida:

- 0 = normal (padrão)
- 1 = inteligente
- 2 = rápida

Partição: indica a que partição pertence à zona.

0 = não pertence a **nenhuma partição** (padrão)

1 = pertence à **partição A**

2 = pertence à **partição B**

3 = pertence às **partições A e B**

OBS: Em sistemas não monitorados as zonas definidas para a partição A ou para as duas partições serão ativadas quando a central de alarme for armada parcialmente (arme noturno, ver “3.3 Senhas”), as demais zonas ficam desativadas e somente serão ativadas quando a central de alarme for ativada completamente.

Não é possível programar uma zona temporizada para pertencer às duas partições.

- Para configurar as zonas a seqüência de teclas é a seguinte :
 1. Entre no modo de programação, digitando **Prog** mais sua “SENHA do instalador” (4 dígitos, sai de fábrica '9090'). O “led” **PROGRAMA** se acenderá.
 2. Pressione a tecla **Prog**. O “led” **PROGRAMA** piscará.
 3. Digite o comando (30).
 4. Digite o numero da zona que deseja programar. (de 01 até 04)
 5. Digite o parâmetro de tipo com 1 dígito.
 6. Digite o parâmetro de modo de operação com 1 dígito.
 7. Digite o parâmetro de partição com 1 dígito.
 8. Pressione a tecla **Enter**.
 9. Digite sua “SENHA do instalador” para sair do modo de programação.

Obs.: Estando no modo de programação

“Led” aceso ⇒ zona ativada.

“Led” apagado ⇒ zona desativada.

“Led” piscando lento ⇒ zona ativada para 24 horas.

3.10.2 Tempo da zona inteligente

Para maiores informações sobre zona inteligente, ver “3.10 Configurações de zona”.

Para programar o tempo da zona inteligente faça o seguinte:

Prog + **3** **2** + **?** **?** **?** + **Enter**



Tempo da zona inteligente com três dígitos
De 010 a 240 segundos

1. Entre no modo de programação, digitando **Prog** mais sua “SENHA do instalador” (4 dígitos, sai de fábrica '9090'). O “led” **PROGRAMA** se acenderá.
2. Pressione a tecla **Prog**. O “led” **PROGRAMA** piscará.
3. Digite o comando (**32**).
4. Digite o tempo da zona inteligente (sempre três dígitos, por exemplo, para programar 10 segundos digite 010).
5. Pressione a tecla **Enter**, o “led” **PROGRAMA** se acenderá.
6. Digite sua “SENHA do instalador” para sair do modo de programação.

3.11 Cancelamento Automático de zonas

Esta função cancela temporariamente uma zona se esta disparar o número de vezes programado, dentro de uma mesma ativação. Por exemplo, com o número de disparos programado para 4: se um sensor disparar 4 vezes enquanto o sistema estiver ativado, no quarto disparo a zona correspondente será anulada e será enviado o evento de “bypass” para a central de monitoramento, quando o sistema for desativado a zona voltará ao seu funcionamento normal.

Se o número de disparos for programado como '0' a função será desabilitada.

Para ativar esta função faça o seguinte:

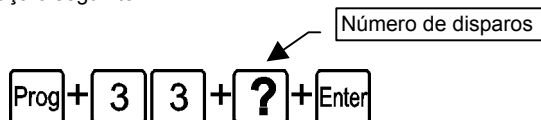

1. Entre no modo de programação, digitando **Prog** mais sua “SENHA do instalador” (4 dígitos, sai de fábrica '9090'). O “led” **PROGRAMA** se acenderá.
2. Pressione a tecla **Prog**. O “led” **PROGRAMA** piscará.
3. Digite o comando (**33**).
4. Digite o número de disparos para cancelar a zona, de '0' a '9'.
5. Pressione a tecla **Enter**.
6. Digite sua “SENHA do instalador” para sair do modo de programação.

3.12 Saída PGM

As saídas PGM são saídas programáveis que podem ser utilizadas para acionar diversos tipos de dispositivos como: fechaduras elétricas, holofotes, sirenes auxiliares, “buzzers” e praticamente qualquer dispositivo que use eletricidade. A saída PGM é acionada sempre que ocorrer o evento programado e pode operar nos modos descritos abaixo:

Liga/desliga: quando o evento ocorrer, o PGM é ligado e só será desligado quando o evento cessar. Ex: o PGM é acionado quando ocorrer um disparo e só é desligado quando o disparo cessar.

Pulso: quando ocorrer o evento programado, a saída PGM fica ligada por 1 segundo e depois é desligada, independente do evento ter cessado ou não.

OBS.: para saber como conectar a fiação, ver “1.7 PGM1 e PGM2” no capítulo de Instalação.

Os eventos que podem acionar as saídas PGM são os seguintes:

Acionamento da SENHA 48(PGM1) ou SENHA 49(PGM2): quando a SENHA for digitada no teclado, se estiver no modo Liga/Desliga, a saída PGM correspondente será ligada e só será desligada quando a senha for digitada novamente; se estiver no modo temporizado, a saída PGM ficará ligada por 1 segundo sempre que a senha for digitada. Se a esta função estiver desativada, as senhas funcionarão como uma senha comum; se estiver ativada a senha, só funcionará para acionar a saída PGM.

Ex.: Programe uma saída PGM como pulso para abrir uma fechadura elétrica (ligação NA com relê).

Ativação do sistema: aciona a saída PGM no momento em que a central de alarme for ativada. **Ex.:** Pode ser usado para acender a iluminação externa (ligação NA com relê) ou desligar alimentação de um portão automático (ligação NF com relê) enquanto o alarme estiver ativado.

Desativação do sistema: aciona a saída PGM no momento em que a central de alarme for desativada.

Reportagem de eventos: aciona a saída PGM quando a AMT 1004 RF for reportar algum evento para a central de monitoramento e envia os eventos sem aguardar pelo “hand shake” nem pelo “kissoff”. **Ex.:** em sistemas monitorados via rádio, a saída PGM pode ser utilizada para ligar o transmissor (ligação NA com relê) sempre que algum evento for reportado.

Falha de comunicação de eventos: se houver falha na comunicação, ou seja, 8 tentativas de reportar eventos pelo telefone programado, a saída PGM será acionada.

Corte da linha telefônica: se a linha telefônica for cortada, a saída PGM é acionada.

Corte ou curto-circuito do fio da sirene: em caso de problemas com a sirene, a saída PGM é acionada. **Ex.:** Pode ser usado para ligar uma sirene alternativa, caso a sirene principal seja cortada ou colocada em curto-circuito.

Disparo: liga a saída PGM quando ocorrer qualquer disparo. **Ex.:** acender um holofote.

Disparo ou pânico silencioso: liga a saída PGM quando ocorrer disparo de uma zona 24h silenciosa, ou pânico silencioso. **Ex.:** acender uma lâmpada ou qualquer outro dispositivo para indicar para as pessoas do estabelecimento comercial que ocorreu um disparo silencioso sem que os invasores percebam.

Disparo de zona de incêndio: em caso de incêndio o PGM será ligado. **Ex.:** acionar um sistema de combate a incêndio, acionar sirene diferenciada, acionar luzes de emergência, etc.

Abertura de zona 01: sempre que a zona 01 for aberta o PGM será ligado. **Ex.:** programe como pulso e ligue um “buzzer” ou uma campainha, para fazer um anunciador de presença sem a necessidade de estar perto do teclado.

PGM sem fio: é possível programar um controle remoto para acionar a saída PGM, neste caso, sempre que o controle remoto for acionado, a saída PGM será ligada ou desligada.

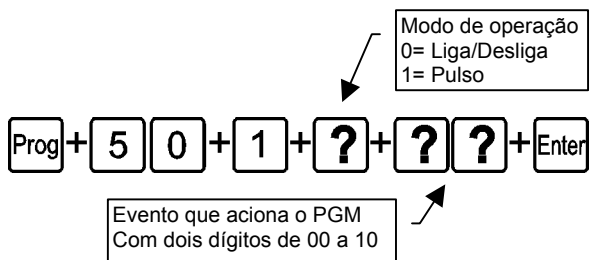

Evento que aciona o PGM:

00	= Acionamento de senha
01	= Ativação do sistema
02	= Desativação do sistema
03	= Reportagem de eventos
04	= Falha na reportagem de eventos
05	= Corte da linha telefônica
06	= Corte ou curto-circuito do fio da sirene
07	= Disparo ou pânico
08	= Disparo ou pânico silenciosos
09	= Disparo de zona de incêndio
10	= Abertura da zona 01
11	= PGM sem fio

Para programar a função PGM, siga os passos a seguir:

1. Entre no modo de programação, digitando **Prog** mais sua "SENHA do instalador" (4 dígitos, sai de fábrica '9090'). O "led" **PROGRAMA** se acenderá.
2. Pressione a tecla **Prog**. O "led" **PROGRAMA** piscará.
3. Digite o comando (50).
4. Digite o numero (1).
5. Digite o modo de operação, com 1 dígito (0 = liga/desliga, 1= pulso).
6. Digite o evento que vai acionar a saída PGM, com 2 dígitos (de "00" a "10").
7. Pressione a tecla **Enter**.
8. Digite sua "SENHA do instalador" para sair do modo de programação.

3.13 Ativação/ Desativação do "CHIME"

Em segurança, este termo é utilizado para indicar sinalização, isto é, sinalizar presença. Normalmente, coloca-se um sensor de presença em uma zona e estando a central desativada. Quando ocorre movimento naquela área, ouve-se um sinal sonoro no teclado.

Na central AMT 1004 RF, você pode ativar e/ou desativar a sinalização, além de poder especificar qual ou quais zonas serão utilizadas para este fim. Caso haja algum movimento na zona programada para sinalização, será emitido um sinal sonoro através do teclado.

- Para ativar/desativar zonas para sinalização:

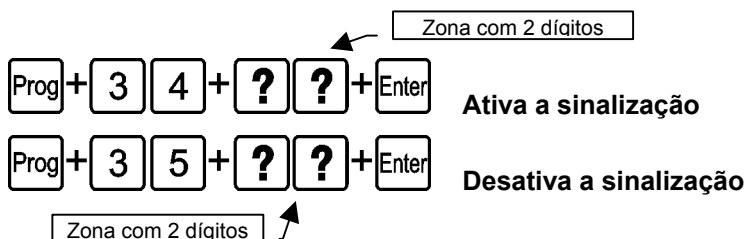

1. Entre no modo de programação, digitando **Prog** mais sua “SENHA do instalador” (4 dígitos, sai de fábrica '9090'). O “led” **PROGRAMA** se acenderá.
2. Pressione a tecla **Prog**. O “led” **PROGRAMA** piscará.
3. Digite “34” para ativar o “chime”, ou “35” para desativar.
4. Digite o numero da zona que deseja ativar/desativar para sinalização (sempre dois dígitos, por exemplo, zona 1 deve ser digitado “01”).
5. Pressione a tecla **Enter**, o “led” **PROGRAMA** se acenderá.
6. Digite sua “SENHA do instalador” para sair do modo de programação.

3.14 Configurações de Tempo

A sua central de alarme AMT 1004 RF possui relógio e calendário internos e permite a programação do tempo da sirene e do tempo de entrada e saída.

O relógio e calendário internos da AMT 1004 RF devem ser programados corretamente para que quando ocorrer um evento ele seja armazenado no buffer da central com a data e hora em que o mesmo ocorreu. Quando o evento é transmitido para a central de monitoramento, a data e a hora não são transmitidas, ficando registradas a data e a hora do momento em que o evento foi recebido. No entanto, a AMT 1004 RF armazena os últimos 128 eventos ocorridos (incluindo a data e hora) e, estes eventos, podem ser consultados através do donwload (ver “3.2.5 Configurações para download/upload”).

Obs.: O calendário só pode ser programado através do software de download/upload da Intelbras. Caso o relógio e o calendário não sejam programados corretamente, a sua central de alarme funcionará normalmente, mas a data e hora dos eventos armazenados no buffer interno não irão corresponder à data e hora reais.

3.14.1 Relógio

Com este comando, é possível programar o relógio interno com precisão de minutos. Para programar o calendário é necessário utilizar o software de download/upload.

- Para programar o relógio, proceda da seguinte forma:

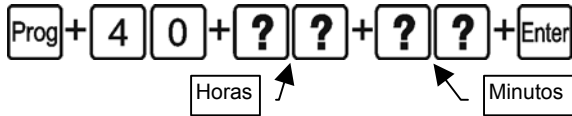

Horas: horas com 2 (dois) dígitos em formato 24h (ex. para 1 hora digite “01”, para meia noite digite “00”);

Minutos: minutos com 2 (dois) dígitos (ex.: para três minutos digite “03”);

1. Entre no modo de programação, digitando **Prog** mais sua “SENHA do instalador” (4 dígitos, sai de fábrica '9090'). O “led” **PROGRAMA** se acenderá.
2. Pressione a tecla **Prog**. O “led” **PROGRAMA** piscará.
3. Digite o comando (40).
4. Pressione a hora com 2(dois) dígitos em formato 24h(ex. para 1 hora da manhã digite “01”, para duas horas da tarde digite “14”).
5. Digite os minutos com 2 (dois) dígitos (ex. para três minutos digite “03”).
6. Pressione a tecla **Enter**.
7. Digite sua “SENHA do instalador” para sair do modo de programação.

3.14.2 Tempo da sirene

O tempo de sirene sai de fábrica programado para 15 minutos. Este é o tempo que a sirene fica ligada após a violação ocorrer e pode ser programado entre 01 e 99 minutos ou infinito.

- Os passos para se programar são os seguintes:

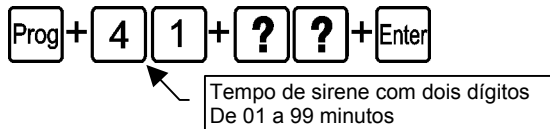

Obs.: Se for programado 00, o tempo de sirene será infinito, isto é, se houver uma violação a sirene fica ligada até se desativar a central.

1. Entre no modo de programação, digitando **Prog** mais sua “SENHA do instalador” (4 dígitos, sai de fábrica '9090'). O “led” **PROGRAMA** se acenderá.
2. Pressione a tecla **Prog**. O “led” **PROGRAMA** piscará.
3. Digite o comando “41”.
4. Digite o tempo de sirene (sempre dois dígitos, por exemplo, para programar 3 minutos digite “03”).
5. Pressione a tecla **Enter**, o “led” **PROGRAMA** se acenderá.
6. Digite sua “SENHA do instalador” para sair do modo de programação.

3.14.3 Temporização de Entrada

A temporização de entrada é utilizada quando se deseja ter um tempo para entrar no ambiente protegido e desativar a central sem disparar o alarme.

Quando está ativada, se houver o acionamento de algum sensor ligado à zona temporizada, a central memoriza e espera o tempo programado para disparar o alarme. Portanto, se a central não for desativada durante esse período, o alarme será disparado independentemente do sensor ter voltado ao normal.

A temporização de Entrada é válida para as zonas que foram programadas como “**temporizada para entrada**” (ver “3.10 Configurações de Zona”), e a AMT 1004 RF possui duas temporizações de entrada: temporização B para zonas da partição B e temporização A para zonas da partição A e para as demais zonas. Se o sistema não estiver particionado somente será válida a temporização A

Este tempo é programável de 000 (temporização desativada) até 240 segundos. A temporização de entrada A sai de fábrica programada para 30 segundos e, a B, desabilitada.

- Os passos para se programar são os seguintes:

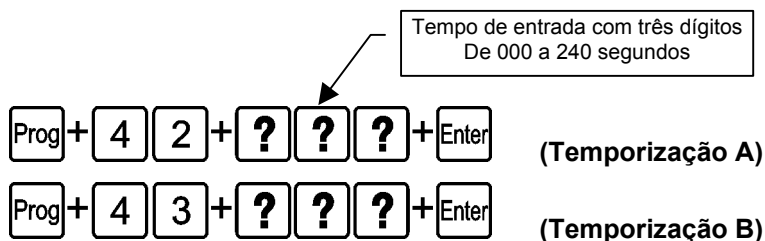

1. Entre no modo de programação, digitando **Prog** mais sua “SENHA do instalador” (4 dígitos, sai de fábrica '9090'). O “led” **PROGRAMA** se acenderá.
2. Pressione a tecla **Prog**. O “led” **PROGRAMA** piscará.
3. Digite “42” para temporização A ou “43” para temporização B.
4. Digite o tempo de entrada (sempre três dígitos, por exemplo, para programar 9 segundos digite 009).
5. Pressione a tecla **Enter**, o “led” **PROGRAMA** se acenderá.
6. Digite sua “SENHA do instalador” para sair do modo de programação.

Obs.: Caso seja programado o tempo como 000, a temporização de entrada será desativada, independente da definição da zona.

3.14.4 Temporização de saída

A temporização de saída é utilizada quando se deseja ativar a central pelo teclado, e ter um tempo para sair do recinto antes que o alarme dispare. Todas as zonas são afetadas pela temporização de saída, exceto as zonas 24h e de incêndio.

Este tempo é programável de 000 (temporização desativada) até 240 segundos. A temporização de saída sai de fábrica programada para 30 segundos.

Estando a temporização programada, quando ativar a central de alarme pelo teclado, este emitirá bipe de um em um segundo, e quando faltar 5 segundos para terminar o tempo, os bipes serão mais rápidos.

A temporização de saída é válida somente para ativação da central via teclado. Quando a ativação é feita via controle remoto a temporização, será sempre zero (instantâneo).

- Execute a seqüência abaixo para alterar a temporização:

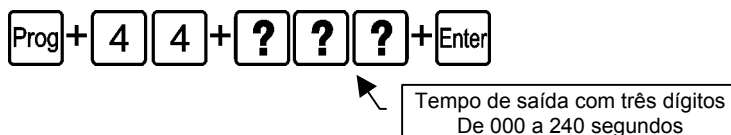

1. Entre no modo de programação, digitando **Prog** mais sua "SENHA do instalador" (4 dígitos, sai de fábrica '9090'). O "led" **PROGRAMA** se acenderá.
2. Pressione a tecla **Prog**. O "led" **PROGRAMA** piscará.
3. Digite o comando (44).
4. Digite o tempo de saída (sempre três dígitos, por exemplo, para programar 9 segundos digite 009).
5. Pressione a tecla **Enter**, o "led" **PROGRAMA** se acenderá.
6. Digite sua "SENHA do instalador" para sair do modo de programação.

Obs.: Caso seja programado o tempo como 000, a temporização de saída será desativada.

3.14.5 Teste periódico

Se programado a AMT 1004 RF reporta de tempos em tempos o evento de "teste periódico" para a central de monitoramento. Este tempo pode ser programado de 1 a 240 horas.

Para programar faça o seguinte:

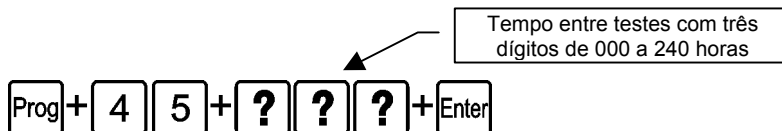

1. Entre no modo de programação, digitando **Prog** mais sua "SENHA do instalador" (4 dígitos, sai de fábrica '9090'). O "led" **PROGRAMA** se acenderá.
2. Pressione a tecla **Prog**. O "led" **PROGRAMA** piscará.

3. Digite o comando (45).
4. Digite o tempo.(sempre três dígitos, por exemplo, para programar 9 horas digite 009), ou 000 para desativar o teste periódico.
5. Pressione a tecla **Enter**, o “led” **PROGRAMA** se acenderá.
6. Digite sua “SENHA do instalador” para sair do modo de programação.

3.14.6 Auto Ativação

A função Auto Ativação ativa a central de alarme se todas as zonas estiverem fechadas e não tenha havido nenhum movimento no ambiente durante o tempo programado a qualquer hora do dia ou após um horário programado.

O tempo é programável de 01 a 99 minutos, isto é, até uma hora e trinta e nove minutos, e o horário pode ser qualquer hora do dia.

Em um local onde não existe um horário fixo para ativar a central de alarme podemos programar a Auto Ativação para ocorrer sempre que todos os sensores fiquem fechados, por exemplo, por 50 minutos. Este tempo deve ser escolhido de acordo com a rotina do local. Se for bastante movimentado, o tempo pode ser menor. Se houver pouca circulação de pessoas, o tempo deve ser maior, para evitar que a central de alarme seja ativada numa hora indesejada.

Em um escritório, que feche todos os dias às 18h00min, podemos programar para que a função Auto Ativação só comece a funcionar a partir das 18h00min horas. Desta forma, podemos diminuir ou eliminar o tempo de inatividade programado, sem perigo de a central ser ativada durante dia.

Estrutura do comando:

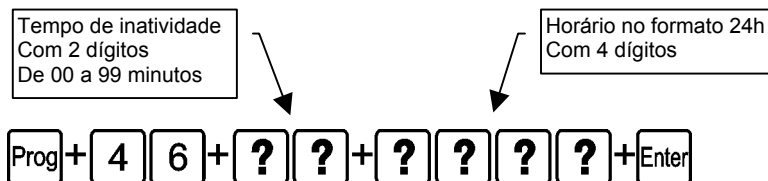

Tempo de inatividade: é o tempo que as zonas devem permanecer fechadas para que ocorra a Auto Ativação, sempre com dois dígitos de 00 a 99 minutos. Caso seja digitado “00” após o horário indicado no parâmetro “horário”, a Auto Ativação ocorrerá assim que todas as zonas estiverem fechadas.

Horário: indica a partir de que horário a auto-ativação pode ocorrer. Deve sempre ser digitado com 4 dígitos e no formato 24h, por exemplo, meia noite deve ser digitada “0000”, uma hora e 5 minutos devem ser digitado “0105”. Caso deseje que a autoativação possa acontecer em qualquer horário, só levando em conta o tempo de inatividade. Após digitar o parâmetro tempo de inatividade, finalize o comando pressionando a tecla <Enter>.

- Execute a seqüência abaixo para configurar a auto-ativação:

1. Entre no modo de programação, digitando **Prog** mais sua “SENHA do instalador” (4 dígitos, sai de fábrica ‘9090’). O “led” **PROGRAMA** se acenderá.

2. Pressione a tecla **Prog**. O “led” **PROGRAMA** piscará.
3. Digite o comando “**46**”.
4. Digite o tempo de inatividade (sempre dois dígitos, por exemplo, para programar 9 minutos digite 09).
5. Digite o horário com 4 dígitos (ex. para programar seis horas e 5 minutos digite “0605”) no formato 24h(para 6 horas da tarde digite “1800”), ou não digite nada caso deseje que a autoativação possa ocorrer em qualquer horário.
6. Pressione a tecla **Enter**, o “led” **PROGRAMA** se acenderá.
7. Digite sua “SENHA do instalador” para sair do modo de programação.

OBS: Se a AMT 1004 RF for desligada da rede elétrica e da bateria, e a auto-ativação por horário foi programada, esta ficará desativada até que o relógio seja programado.

3.14.6.1 Autoativação parcial

Com a função “auto-ativação parcial” ativada, no momento da auto-ativação, o sistema será ativado parcialmente. Em sistemas não particionados, o sistema será ativado em modo noturno. Em sistemas particionados, apenas a partição A será ativada.

Para ativar/desativar esta função, faça o seguinte:

Prog + **3** **6** + **1** **2** + **Enter** (ativa auto-ativação parcial)

Prog + **3** **7** + **1** **2** + **Enter** (desativa auto-ativação parcial)

1. Entre no modo de programação, digitando **Prog** mais sua “SENHA do instalador” (4 dígitos, sai de fábrica ‘9090’).
2. Pressione a tecla **Prog**.
3. Digite “**36**” para ativar ou “**37**” para desativar.
4. Digite “**12**”.
5. Pressione a tecla **Enter**.
6. Digite sua “SENHA do instalador” para sair do modo de programação.

3.14.6.2 Desativando a Auto-Ativação

- Para desativar a auto-ativação, execute a seqüência abaixo:

Prog + **4** **6** + **Enter**

1. Entre no modo de programação, digitando **Prog** mais sua “SENHA do instalador” (4 dígitos, sai de fábrica ‘9090’). O “led” **PROGRAMA** se acenderá.

2. Pressione a tecla **Prog**. O “led” **PROGRAMA** piscará.
3. Digite o comando (**46**).
4. Pressione a tecla **Enter**, o “led” **PROGRAMA** se acenderá.
5. Digite sua “SENHA do instalador” para sair do modo de programação.

3.15 Teste de sensores

Esta função é utilizada para facilitar o teste dos sensores durante a instalação. Quando ativada, a sirene emite um bip sempre que um sensor é aberto ou fechado. Por exemplo, no caso de um sensor magnético instalado em uma porta você ouvirá um bip quando abrir ou fechar a porta. Esta função é ativada quando o comando é digitado. Para finalizar digite o comando novamente ou saia do modo de programação digitando sua “SENHA do instalador”.

Para programar esta função faça o seguinte:

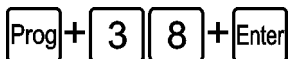

1. Entre no modo de programação, digitando **Prog** mais sua “SENHA do instalador” (4 dígitos, sai de fábrica '9090'). O “led” **PROGRAMA** se acenderá.
2. Pressione a tecla **Prog**. O “led” **PROGRAMA** piscará.
3. Digite o comando (**38**).
4. Pressione a tecla **Enter**.
5. Os “leds” das zonas passarão a indicar o estado das zonas (aberto/fechado) e se qualquer zona for aberta ou fechada a sirene emitirá um toque.
6. Repita os procedimentos de 2 a 4 para finalizar o teste e continuar no modo de programação, ou digite sua “SENHA do instalador” para sair do modo de programação.

3.16 Ativação/Desativação de funções

A sua AMT 1004 RF possui diversas funções que podem ser ativadas ou desativadas de acordo com a necessidade de cada instalação. Segue abaixo a descrição de cada função.

Ativação por uma tecla: se esta função estiver ativada, é possível ativar o sistema pressionando a tecla “0” por 3 segundos em sistemas não particionados.

Sensor de corte de linha telefônica: este sensor é parte da AMT 1004 RF. Quando ativado este sensor, mede a tensão na linha telefônica a cada 10 segundos e, caso esteja abaixo de aproximadamente 2,5Volts por 3 testes consecutivos considera que a linha está inoperante, gera o evento de corte de linha telefônica e se “**Falhas geram disparo da sirene**” estiver ativado dispara a sirene, mesmo que o sistema esteja desativado.

Quando a linha telefônica recebe uma chamada o sensor fica desligado por aproximadamente 2 minutos.

Sensor de corte/curto-circuito do fio da sirene: a AMT 1004 RF possui um sensor que monitora a integridade do fio da sirene, caso o sensor esteja ativado. Se o fio for cortado ou colocado em curto-circuito será reportado o evento de “Bell 1 Trouble” (problema na sirene 1) para a central de monitoramento. Para detecção de corte do fio da sirene, é necessária a ligação de um resistor de $2K2\Omega$ em paralelo com a sirene. Este resistor deve ser ligado junto da sirene, nunca no borne do painel.

Falhas geram disparo da sirene: se ativado os problemas de corte de linha telefônica, abertura de “tamper”, corte do fio do teclado. Se desativado na ocorrência destes problemas o painel irá apenas reportar o evento correspondente para a central de monitoramento.

Bip da sirene no arme/desarme: ativa ou desativa o bipe emitido pela sirene no arme ou desarme da sua central de alarme.

Tecla pânico: ativa ou desativa a tecla pânico do teclado. Quando ativada, se a tecla for pressionada, o alarme dispara independente do estado das zonas e é reportado um evento de “pânico audível” para a central de monitoramento. Se estiver desativada, nada acontece.

Tecla emergência médica: ativa ou desativa a tecla emergência médica do teclado. Quando ativada, se a tecla for pressionada um evento de “emergência médica” será reportado para a central de monitoramento.

Reportagem em tempo real: no modo padrão, quando ocorre disparo em uma zona, o painel envia o evento de disparo apenas uma vez para a central de monitoramento e envia o evento de disparo cessado somente quando o alarme for desativado. Se a reportagem em tempo real estiver ativada o painel envia os eventos de disparo e disparo cessado, sempre que a zona for aberta ou fechada enquanto o alarme estiver ativado.

Ativação/Desativação por abertura de zona: a AMT 1004 RF pode ser ativada ou desativada toda vez que a zona programada for aberta. Esta função pode ser utilizada para ativar o alarme através de controle remoto, sendo necessário o uso de um receptor de controle remoto com uma saída pulsada. Existem duas opções:

Ativação/desativação completa: Quando programado a sua central de alarme é ativada ou desativada sempre que a **zona 2** for aberta.

Ativação/desativação Parcial: Quando programado a sua central é ativada parcialmente ou desativada sempre que a **zona 3** for aberta. Em sistemas não particionados, o painel é ativado em modo noturno. Em sistemas particionados, apenas a partição A é ativada ou desativada.

Observação: Estas duas funções podem ser habilitadas de forma independente. Com as duas funções habilitadas, se for utilizado um receptor com dois canais, é possível programar um botão do transmissor para ativar completamente o painel e outro para ativar parcialmente.

3.16.1 Ativação de funções

Estrutura do comando:

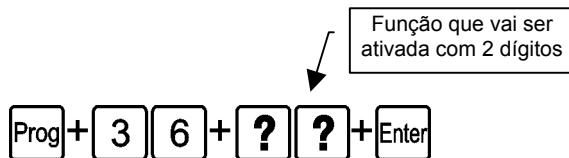

Função que vai ser ativada: digite o número correspondente à função que deseja ativar (com 2 dígitos) seguindo a lista abaixo:

- 00 = ativa particionamento
- 01 = ativa ativação por uma tecla
- 02 = ativa sensor de corte de linha telefônica
- 03 = ativa sensor de corte do fio da sirene
- 04 = ativa falhas geram disparo da sirene
- 05 = ativa bip da sirene no arme/desarme
- 06 = ativa tecla pânico
- 07 = ativa tecla pânico médico
- 08 = ativa reportagem em tempo real
- 09 = ativa call back
- 10 = ativa sobreposição de secretária eletrônica
- 11 = ativa discagem por pulso
- 12 = ativa auto-ativação parcial
- 13 = ativa ativação/desativação completa pela zona 2
- 14 = ativa ativação/desativação parcial pela zona 3
- 15 = ativa sensor de curto-circuito do fio da sirene

- Através desta seqüência de teclas você ativa a função:
 1. Entre no modo de programação, digitando **Prog** mais sua “SENHA do instalador” (4 dígitos, sai de fábrica '9090'). O “led” **PROGRAMA** se acenderá.
 2. Pressione a tecla **Prog**. O “led” **PROGRAMA** piscará.
 3. Digite o comando (**36**).
 4. Digite a função que deseja ativar. De 00 a 15.
 5. Pressione a tecla **Enter**, o “led” **PROGRAMA** se acenderá.
 6. Digite sua “SENHA do instalador” para sair do modo de programação.

3.16.2 Desativação de funções

Este comando permite desativar as funções descritas anteriormente.

Estrutura do comando:

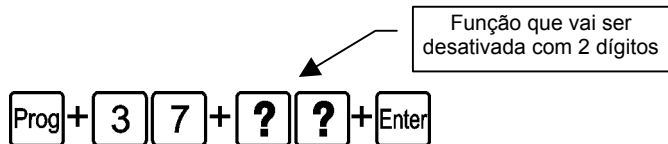

Função que vai ser desativada: digite o número correspondente à função que deseja desativar (com 2 dígitos) seguindo a lista abaixo:

- 00 = desativa particionamento
- 01 = desativa ativação por uma tecla
- 02 = desativa sensor de corte de linha telefônica
- 03 = desativa sensor de corte do fio da sirene
- 04 = desativa falhas geram disparo da sirene
- 05 = desativa bip da sirene no arme/desarme
- 06 = desativa tecla pânico
- 07 = desativa tecla pânico médico
- 08 = desativa reportagem em tempo real
- 09 = desativa call back
- 10 = desativa sobreposição de secretária eletrônica
- 11 = ativa discagem por DTMF
- 12 = desativa auto-ativação parcial
- 13 = desativa ativação/desativação completa pela zona 2
- 14 = desativa ativação/desativação parcial pela zona 3
- 15 = desativa sensor de curto-circuito do fio da sirene

- Através desta seqüência de teclas, você desativa a função:
 1. Entre no modo de programação, digitando **Prog** mais sua “SENHA do instalador” (4 dígitos, sai de fábrica ‘9090’). O “led” **PROGRAMA** se acenderá.
 2. Pressione a tecla **Prog**. O “led” **PROGRAMA** piscará.
 3. Digite o comando (**37**).
 4. Digite a função que deseja desativar. De 00 a 15.
 5. Pressione a tecla **Enter**, o “led” **PROGRAMA** se acenderá.
 6. Digite sua “SENHA do instalador” para sair do modo de programação.

3.17 *Reset do sistema*

Existem dois tipos de “reset”: um por hardware (através do botão RESET), e outro por software (pelo modo de programação).

O “reset” pelo botão “RESET” volta a senha do instalador para ‘9090’ e a senha máster para ‘1234’, sem apagar nenhuma programação efetuada.

O “reset” pelo modo de programação, além de retornar as senhas do instalador e máster para o padrão de fábrica, também apaga todas as senhas secundárias e todas as programações efetuadas. Se o bloqueio de “reset” estiver ativado, não será possível executar o “reset” do sistema. Todos estes procedimentos são descritos nos itens a seguir.

3.17.1 Reset pelo botão RESET

O “reset” pelo botão RESET volta as senhas do instalador(9090) e máster (1234) para o código original de fábrica, sem apagar nenhuma das configurações programadas.

OBS: o procedimento descrito abaixo só irá funcionar se o bloqueio de “reset” estiver desativado

Para executar este “reset”, basta pressionar o botão RESET com a central de alarme ligada.

3.17.2 Reset pelo modo de programação

O “reset” pelo modo de programação apaga toda a programação efetuada na sua central de alarme (inclusive as senhas e os telefones), e cancela a reportagem dos eventos pendentes (caso tenha ocorrido falha de comunicação).

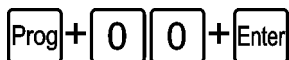

Para executar o reset pelo modo de programação faça o seguinte:

1. Entre no modo de programação, digitando **Prog** mais sua “SENHA do instalador” (4 dígitos, sai de fábrica '9090'). O “led” **PROGRAMA** se acenderá.
2. Pressione a tecla **Prog**. O “led” **PROGRAMA** piscará.
3. Digite o comando (**00**).
4. Pressione a tecla **Enter**, o “led” **PROGRAMA** se acenderá.
5. A sirene emitirá um toque e o teclado sairá do modo de programação automaticamente. O “reset” estará finalizado.

3.17.3 Ativação/Desativação do Bloqueio de Reset

Quando esta função está ativada, não é possível executar nenhum dos procedimentos de “reset” do sistema. Isto serve para impedir que pessoas não autorizadas tentem modificar as configurações da central de alarme.

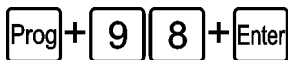

(Desativa o bloqueio de “reset”)

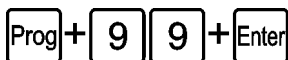

(Ativa o bloqueio de “reset”)

Para ativar/desativar esta função, siga o procedimento abaixo:

1. Entre no modo de programação, digitando **Prog** mais sua “SENHA do instalador” (4 dígitos, sai de fábrica '9090'). O “led” **PROGRAMA** se acenderá.
2. Pressione a tecla **Prog**. O “led” **PROGRAMA** piscará.
3. Digite '**98**' para desativar o bloqueio de reset ou '**99**' para ativar.
4. Pressione a tecla **Enter**, o “led” **PROGRAMA** se acenderá.
5. Digite a Senha do instalador para sair do modo de programação.

4 Referência Rápida de Programação

Esta tabela de referência considera que você esteja com a central no modo de programação, e considera também, que você já leu o manual e conheça o resultado de cada função.

Para Entrar no modo de programação, digite a tecla **PROG** + **SENHA** do instalador (sai de fábrica como '9090').

➤ Comandos para Ativar/Desativar a Central de Alarme

➤ **SENHA** máster ou secundária => Ativa ou Desativa a Central

➤ Comandos para Entrar/Sair do modo de programação

Prog + "**SENHA do instalador**" => Entra no Modo de Programação

"**SENHA do instalador**" => Sai do Modo de Programação

➤ Comandos para programação de telefones

Prog + **10** + **01** + (telefone com até 20 dígitos) + **Enter**=>Telefone da Memória 1

Prog + **10** + **02** + (telefone com até 20 dígitos) + **Enter**=>Telefone da Memória 2

Prog + **10** + **03** + (telefone com até 20 dígitos) + **Enter**=>Telefone da Memória 3

Prog + **10** + **04** + (telefone com até 20 dígitos) + **Enter**=>Telefone da Memória 4

Prog + **10** + **05** + (telefone com até 20 dígitos) + **Enter**=>Telefone da Memória 5

➤ Exclusão de um número telefônico

Prog + **10** + **??**+ **Enter**

?? = memória de 01 a 05

➤ Teste de telefone programado

Prog + **11** + **??**+ **Enter**

??= memória de 01 a 05

➤ Modo de discagem

Prog + **36** + **11**+ **Enter** => discagem por pulso

Prog + **37** + **11**+ **Enter** => discagem DTMF

➤ Configuração de atendimento de chamada para download/upload

Prog + **12** + **?**+ **Enter**

?= número de toques de 1 a 9, 0 para desabilitar

Prog + **36** + **09**+ **Enter** => ativa o call back

Prog + 37 + 09+ Enter => desativa o call back

Prog + 36 + 10+ Enter => ativa sobreposição de secretária eletrônica

Prog + 37 + 10+ Enter => desativa sobreposição de secretária eletrônica

➤ **Programar conta de monitoramento**

Prog + 15 + ? + número da conta com 4 dígitos+ Enter

? = 0 ->conta pertence à partição A ou o sistema não é particionado

? = 1 ->conta pertence à partição B

➤ **Reset do buffer de eventos**

Prog + 16 + Enter

➤ **Modo de reportagem**

Prog + 17 + A + B + C + Enter

A = 0 => Desativado

1 => Regular

2 => Split

3 => Duplo

B => Protocolo do telefone 1

C => Protocolo do telefone 2

Os números abaixo valem para os parâmetros B e C

= 0 => Contact-id

= 1 => Contact-id programável

= 2 => Adenco Express

= 3 => 4+2 pulsado

= 4 => 4+2 DTMF

➤ **Comando para programação das senhas**

Para alterar a senha máster ou programar senhas secundárias, entre no modo de programação utilizando a senha máster ("Prog+1234").

Para alterar a senha do instalador ou a senha do computador, entre no modo de programação utilizando a senha do instalador ("Prog+9090").

Prog + 20 + ?? + (senha com 4 dígitos) + A + B + Enter => Programa Senhas secundárias

?? = numero da senha, de 01 a 59. As senhas de 50 a 59 permitem fazer bypass

A = Parâmetro de Ativação

Particionada	Não Particionada
0 = Não ativa nada	0 = Não ativa nada
1 = Ativa somente a partição A	1 = Só ativa a central completa
2 = Ativa somente a partição B	
3 = Ativa a central completa, partição A e B	2 ou 3 = Ativa a central completa ou parcial

B = Parâmetro de Desativação

Particionada	Não Particionada
0 = Não desativa nada	0 = Não desativa nada
1 = Desativa somente a partição A	
2 = Desativa somente a partição B	
3 = Desativa a central completa, partição A e B	1, 2 ou 3 = Desativa a central completa

Prog + 20 + 60 + (4 dígitos) + A + B + Enter => Programa a SENHA de coação

Prog + 20 + 61 + (4 dígitos) + A + B + Enter => Programa a SENHA Master

Prog + 20 + 63 + (4 dígitos) + A + B + Enter => Programa a SENHA do Instalador

Prog + 20 + 64 + (4 dígitos) + A + B + Enter => Programa a SENHA do Download /Upload

➤ **Comando para apagar as senhas**

Prog + 20 + ?? + Enter => Programa a SENHA Secundaria

?? = numero da senha, de 01 a 60.

Obs.: Não é possível apagar as Senhas Máster do instalador e do computador, somente alterá-las.

➤ **Programar Dispositivos sem fio**

Prog + 60 + ?? + Enter Programa Sensor sem fio

?? = Número da zona

Prog + 61 + ?? + Enter Programa controle remoto

?? = Número do Usuário de 01 a 61

Prog + 62 + ?? + Enter Programa pânico com sirene

?? = Número do Usuário de 01 a 30

Prog + 63 + ?? + Enter Programa pânico silencioso

?? = Número do Usuário de 01 a 30

Prog + 64 + ?? + Enter Programa Incêndio

?? = Número do Usuário de 01 a 10

➤ Apagar Dispositivos sem fio

Prog + 70 + ?? + Enter Apaga Sensor sem fio

?? = Número da zona

Prog + 71 + ?? + Enter Apaga controle remoto

?? = Número do Usuário

Prog + 72 + ?? + Enter Apaga pânico com sirene

?? = Número do Usuário de 01 a 30

Prog + 73 + ?? + Enter Apaga pânico silencioso

?? = Número do Usuário de 01 a 30

Prog + 74 + ?? + Enter Apaga Incêndio

?? = Número do Usuário de 01 a 10

➤ Emergência Médica e PGM sem fio

Prog + 6? + Enter

? = Número da função

5 => Emergência Médica

6 => PGM sem fio

➤ Emergência Médica e PGM sem fio

Prog +7? + Enter

? = Número da função

5 => Emergência Médica

6 => PGM sem fio

➤ RESET dos dispositivos sem fio

Prog +78 + Enter

➤ Comando para configurar Zonas

Prog + 30 + ?? + A + B + C + Enter => Programa zona ?? no modo desejado.

?? = número da zona de 01 a 08

A : 0 = Desabilitada

1 = imediata (padrão)

2 = temporizada para entrada

3 = seguidora

4 = 24 horas com sirene

5 = 24 horas sem sirene

6 = pânico com sirene

7 = pânico sem sirene

8 = pânico médico

9 = incêndio

B : 0 = Normal
1 = Inteligente
2 = Rápida

C: 0 = não pertence a **nenhuma partição** (padrão)
1 = pertence à **partição A**
2 = pertence à **partição B**
3 = pertence às **partições A e B**

➤ **Tempo da zona inteligente**

Prog + 32 + ??? + Enter

??? = Tempo da zona inteligente de 010 a 240 segundos

➤ **Cancelamento Automático de zona**

Prog + 33 + ? + Enter

? = Número de disparos para cancelar

➤ **Saída PGM**

Prog + 50 + A + B + ?? + Enter

A = número do PGM, "1" para PGM1 ou "2" para PGM2

B = modo de operação, "0" para liga/desliga ou "1" para pulso

?? => Evento que aciona o PGM:

- 00** = Acionamento de senha
- 01** = Ativação do sistema
- 02** = Desativação do sistema
- 03** = Reportagem de eventos
- 04** = Falha na reportagem de eventos
- 05** = Corte da linha telefônica
- 06** = Corte ou curto-circuito do fio da sirene
- 07** = Disparo ou pânico
- 08** = Disparo ou pânico silenciosos
- 09** = Disparo de zona de incêndio
- 10** = Abertura da zona 01
- 11** = PGM sem fio

➤ **Comandos para programação do "CHIME"**

Prog + 34 + ?? + Enter => Ativa a zona ?? para "CHIME"

Prog + 35 + ?? + Enter => Desativa a zona ?? para "CHIME"

?? = número da zona de 01 a 04

➤ Programação do relógio

Prog + 40 + HH + MM + Enter=>Horário

HH = horas com dois dígitos em formato 24h

MM = minutos com dois dígitos

➤ Programação do tempo de Sirene

Prog + 41 + ?? + Enter=>Tempo de Sirene (até 99 minutos)

?? = Tempo de sirene de 00 a 99 minutos

Se **??** = 00 ==> tempo de sirene infinito

➤ Programação do tempo de Entrada

Prog + 42 + ??? + Enter=>Tempo de Entrada A(até 240 segundos)

Prog + 43 + ??? + Enter=>Tempo de Entrada B(até 240 segundos)

??? = Tempo de entrada de 000 a 240 segundos

Se **???** = 000 ==> temporização de Entrada desabilitada

➤ Programação do tempo de Saída

Prog + 44 + ??? + Enter=>Tempo de saída (até 240 segundos)

??? = Tempo de saída de 000 a 240 segundos

Se **???** = 000 ==> temporização de Saída desabilitada

➤ Teste Periódico

Prog + 45 + ??? + Enter

??? = Tempo entre testes, de 001 a 240 horas

Se **???** = 000 ==> desabilita teste periódico

➤ Programação da “Auto Ativação”

Prog + 46 + ?? + HHHH + Enter

?? = Tempo de inatividade de 00 a 99 minutos

HHHH = horário da auto-ativação com 4 dígitos em formato 24h

Prog + 46 + Enter => desativa a auto-ativação

➤ Auto-ativação parcial

Prog + 36 + 12 + Enter => habilita a auto-ativação parcial

Prog + 37 + 12 + Enter => desabilita a auto-ativação parcial

➤ **Teste de sensores**

Prog + 38 + Enter

➤ **Ativação de Funções**

Prog + 36 + ?? + Enter=>Ativa função ??

?? => 00 = ativa particionamento

01 = ativa ativação por uma tecla

02 = ativa sensor de corte de linha telefônica

03 = ativa sensor de corte do fio da sirene

04 = ativa falhas geram disparo da sirene

05 = ativa bip da sirene no arme/desarme

06 = ativa tecla pânico

07 = ativa tecla pânico médico

08 = ativa reportagem em tempo real

09 = ativa call back

10 = ativa sobreposição de secretária eletrônica

11 = ativa discagem por pulso

12 = ativa auto-ativação parcial

13 = ativa ativação/desativação completa pela zona 2

14 = ativa ativação/desativação parcial pela zona 3

15 = ativa sensor de curto-circuito do fio da sirene

➤ **Desativação de Funções**

Prog + 37 + ?? + Enter=>Desativa função ??

?? => 00 = desativa particionamento

01 = desativa ativação por uma tecla

02 = desativa sensor de corte de linha telefônica

03 = desativa sensor de corte do fio da sirene

04 = desativa falhas geram disparo da sirene

05 = desativa bipe da sirene no arme/desarme

06 = desativa tecla pânico

07 = desativa tecla pânico médico

08 = desativa reportagem em tempo real

09 = desativa call back

10 = desativa sobreposição de secretária eletrônica

11 = ativa discagem por DTMF

12 = desativa autoativação parcial

13 = desativa ativação/desativação completa pela zona 2

14 = desativa ativação/desativação parcial pela zona 3

15 = desativa sensor de curto-circuito do fio da sirene

5 IDENTIFICAÇÃO DO PRODUTO

Produto:----- Central de alarme microprocessada

Alimentação AC:----- 110 ou 220 Volts

Alimentação DC:----- Bateria de 12 Volts (Não fornecida)

Opcionais:-----Sensor de infravermelho com Fio.

Controle remoto

Sensor de abertura sem fio

Sensor infravermelho sem fio

Cerca Elétrica Universal

TERMO DE GARANTIA

Para a sua comodidade, preencha os dados abaixo, pois, somente com a apresentação deste em conjunto com a nota fiscal de compra do produto, você poderá utilizar os benefícios que lhe são assegurados.

Nome do cliente:

Assinatura do cliente:

Nº da nota fiscal:

Data da compra:

Modelo:

Nº de série:

Revendedor:

Fica expresso que esta garantia contratual é conferida mediante as seguintes condições:

1 Todas as partes, peças e componentes, são garantidas contra eventuais **defeitos de fabricação** que porventura venham a apresentar, pelo prazo de 1 (um) ano, sendo este prazo de 3 (três) meses de garantia legal mais 9 (nove) meses da garantia contratual, contado da data da entrega do produto ao senhor consumidor, conforme consta na nota fiscal de compra do produto, que é parte integrante deste Termo em todo território nacional. Esta garantia contratual implica na troca gratuita das partes, peças e componentes que apresentarem defeito de fabricação, além da mão-de-obra utilizada nesse reparo. Caso não seja constatado defeito de fabricação, e sim defeito(s) proveniente(s) de uso inadequado, o senhor consumidor arcará com estas despesas.

2 Constatado o defeito, o Senhor Consumidor deverá imediatamente comunicar-se com o Serviço Autorizado mais próximo que consta na relação oferecida pelo fabricante - **somente estes estão autorizados a examinar e sanar o defeito durante o prazo de garantia aqui previsto**. Se isto não for respeitado **esta garantia perderá sua validade**, pois o produto terá sido violado.

3 Na eventualidade do Senhor Consumidor solicitar o atendimento domiciliar deverá encaminhar-se ao Serviço Autorizado mais próximo para consulta da taxa de visita técnica. Caso seja constatada a necessidade da retirada do produto, as despesas decorrentes, transporte, segurança de ida e volta do produto, fica sob a responsabilidade do Senhor Consumidor.

4 A garantia perderá totalmente sua validade se ocorrer qualquer das hipóteses a seguir: **a)** se o defeito não for de fabricação mas sim, ter sido causado pelo Senhor Consumidor, terceiros estranhos ao fabricante; **b)** se os danos ao produto forem oriundos de acidentes, sinistros, agentes da natureza (raios, inundações, desabamentos, etc.), umidade, tensão na rede elétrica (sobretensão provocada por acidentes ou flutuações excessivas na rede), instalação/uso em desacordo com o Manual do Usuário ou decorrente do desgaste natural das partes, peças e componentes; **c)** se o produto tiver sofrido influência de natureza química, eletromagnética, elétrica ou animal (insetos, etc.); **d)** se o número de série do produto tiver sido adulterado ou rasurado; **e)** se o aparelho tiver sido violado.

Sendo estas condições deste Termo de Garantia complementar, a Intelbras S/A se reserva o direito de alterar as características gerais, técnicas e estéticas de seus produtos sem aviso prévio.

Intelbras S/A - Indústria de Telecomunicação Eletrônica Brasileira

Rodovia BR-101, Km 210 - Área Industrial - São José - SC - 88104-800

Fone (48) 3281-9500 - Fax (48) 3281-9505 - www.intelbras.com.br

Assistência Técnica: suporte@intelbras.com.br

SUORTE A CLIENTES

No Brasil e nos demais países, para informações, ligue
(48) 2106-0006

No Brasil, para sugestões, reclamações e rede autorizada, ligue
0800-7042767